

SPERONI®

WATER PUMPS



GROUPES DE PRESSION
GRUPOS DE PRESIÓN

GROUPES DE 2 POMPES CENTRIFUGES À DOUBLE ROTOR

GRUPOS CON 2 BOMBAS CENTRÍFUGAS DE DOS RODETES



Groupe de pression avec 2 pompes centrifuges à double rotor équipés de base avec amortisseurs de vibrations, collecteurs d'aspiration et de refoulement, vannes à bille, clapets anti-retour, avec ou sans 2 réservoirs à membrane.

Tableau électrique muni de :

- Interrupteur général
- Interrupteur magnétothermique

Circuit auxiliaire basse tension avec transformateur et fusibles de protection.

Utilisations : Pour l'approvisionnement en eau avec aspiration de puits.

Pour augmenter la pression disponible d'un réseau de distribution.

Grupo de presión con 2 bombas centrifugas de dos rodets con bancada equipada con elementos antivibración, colectores de aspiración y de impulsión, válvulas de bola, válvulas de retención, con o sin 2 depósitos de membrana.

Cuadro eléctrico con:

- Interruptor general
- Interruptor magnetotérmico

Circuito auxiliar en baja tensión equipado con transformador y fusibles de protección.

Aplicaciones: Para el abastecimiento de agua con aspiración desde pozos.

Para aumentar la presión disponible de una red de distribución.

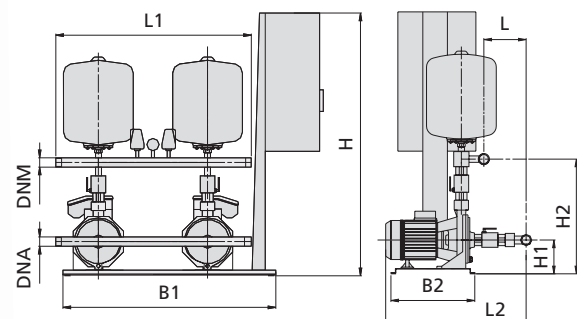
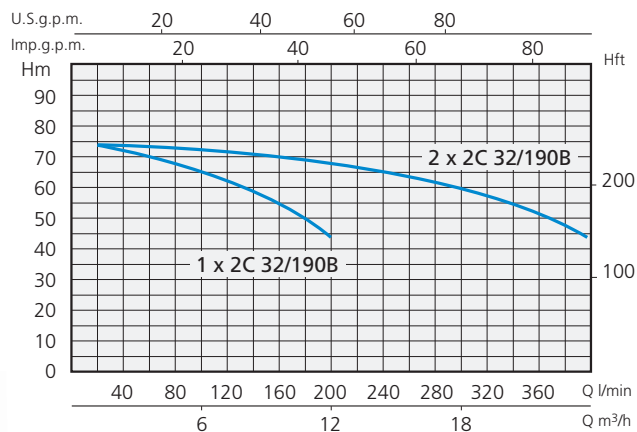
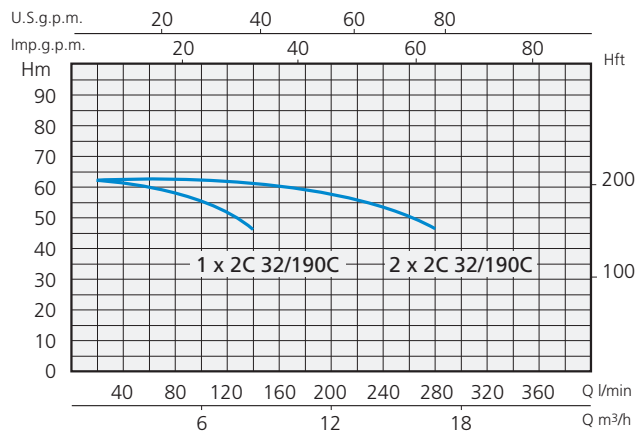
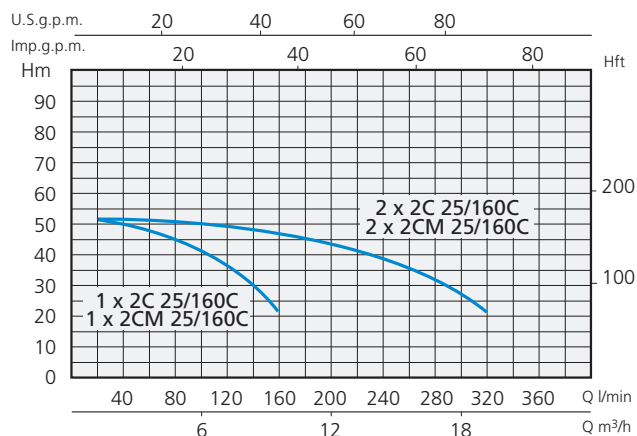
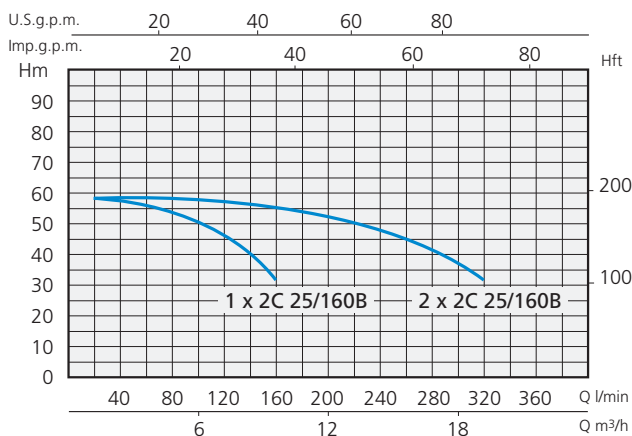

Monophasé Monofásico	Triphasé Trifásico	Puissance nominale Potencia nominal		Débit Capacidad	Hauteur manométrique Carga hidrostática	Collecteurs Colectores		DIMENSIONS mm - DIMENSIONES mm							
230V-50Hz	400V-50Hz	kW	HP	1 x l/min	bar	DNA	DNM	B1	B2	H	H1	H2	L	L1	L2
2 x 2CM 25/160C	2 x 2C 25/160C	1,1 + 1,1	1,5 + 1,5	150 - 110	1,5 ÷ 3	G2"	G1"½	800	340	990	180	500	300	495	640
	2 x 2C 25/160B	1,5 + 1,5	2 + 2	160 - 140	1,7 ÷ 3,2	G2"	G1"½	800	340	990	180	500	300	495	640
	2 x 2C 32/190C	2,2 + 2,2	3 + 3	200 - 160	2,5 ÷ 4	G2"	G1"½	800	340	990	180	500	300	495	640
	2 x 2C 32/190B	3 + 3	4 + 4	220 - 180	3,5 ÷ 5	G2"	G1"½	800	340	990	180	500	300	495	640

Groupe de pression avec 2 pompes centrifuges multi-rotor équipés de base avec amortisseurs de vibrations, collecteurs d'aspiration et de refoulement, vannes à bille, clapets anti-retour, avec ou sans 2 réservoirs à membrane.

Tableau électrique muni de :

- Interrupteur général

- Interrupteur magnétothermique

Circuit auxiliaire basse tension avec transformateur et fusibles de protection.

Utilisations : Pour l'approvisionnement en eau avec aspiration de puits.

Pour augmenter la pression disponible d'un réseau de distribution.

Grupo de presión con 2 bombas centrífugas multirrodete con bancada equipada con elementos antivibración, colectores de aspiración y de impulsión, válvulas de bola, válvulas de retención, con o sin 2 depósitos de membrana.

Cuadro eléctrico con:

- Interruptor general

- Interruptor magnetotérmico

Circuito auxiliar en baja tensión equipado con transformador y fusibles de protección.

Aplicaciones: Para el abastecimiento de agua con aspiración desde pozos.

Para aumentar la presión disponible de una red de distribución.

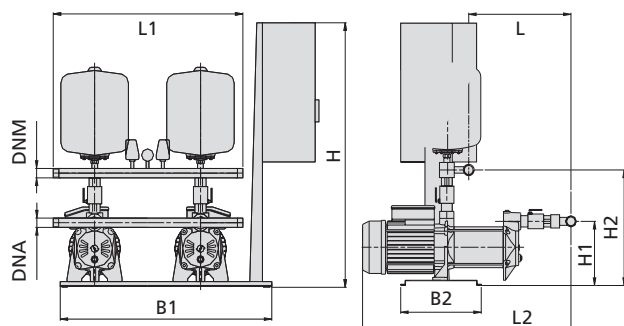
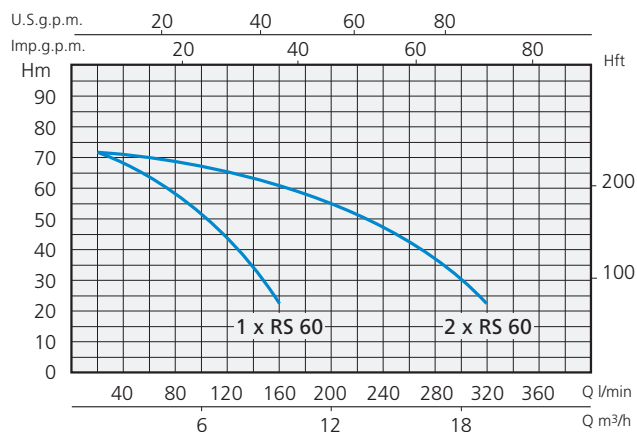
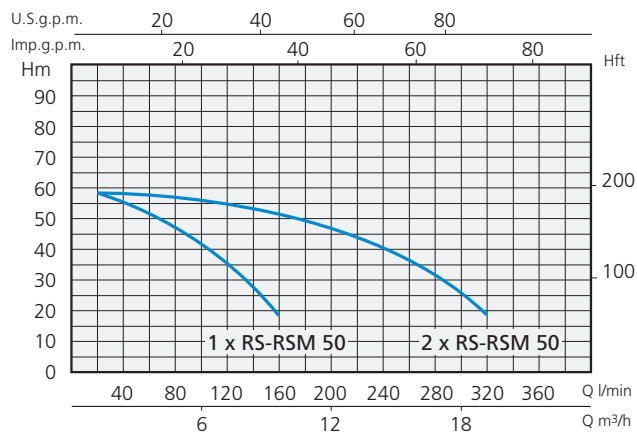
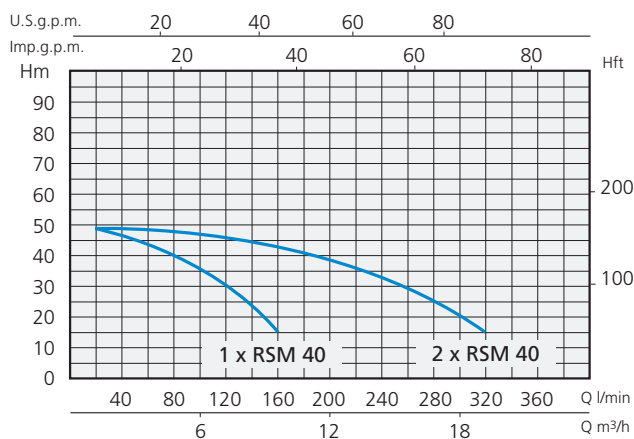
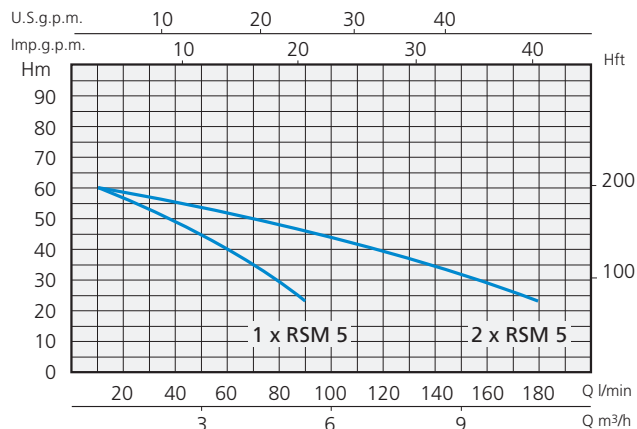

Monophasé Monofásico	Triphasé Trifásico	Puissance nominale Potencia nominal		Débit Capacidad	Hauteur manométrique Carga hidrostática	Collecteurs Colectores		DIMENSIONS mm - DIMENSIONES mm							
		kW	HP			DNA	DNM	B1	B2	H	H1	H2	L	L1	L2
230V-50Hz	400V-50Hz	1,1 + 1,1	1,5 + 1,5	140 - 100	1,5 ÷ 3	G1"½	G1"½	800	340	990	260	500	410	495	770
2 x RSM 5		1,5 + 1,5	2 + 2	160 - 120	1,5 ÷ 3	G2"	G1"½	800	340	990	300	540	420	495	780
2 x RSM 40	2 x RS 50	1,85 + 1,85	2,5 + 2,5	170 - 130	2 ÷ 3,5	G2"	G1"½	800	340	990	300	540	450	495	810
2 x RSM 50	2 x RS 60	2,2 + 2,2	3 + 3	150 - 120	2,5 ÷ 4	G2"	G1"½	800	340	990	300	540	480	495	840

GROUPES DE 2 POMPES HORIZONTALES MULTICELLULAIRES

GRUPOS CON 2 BOMBAS MULTIESTADIO HORIZONTALES

RXM

Groupe de pression avec 2 pompes multicellulaires horizontales équipés de base avec amortisseurs de vibrations, collecteurs d'aspiration et de refoulement, vannes à bille, clapets anti-retour, avec ou sans 2 réservoirs à membrane.

Tableau électrique muni de :

- Interrupteur général
- Interrupteur magnétothermique

Circuit auxiliaire basse tension avec transformateur et fusibles de protection.

Utilisations : Pour l'approvisionnement en eau avec aspiration de puits.

Pour augmenter la pression disponible d'un réseau de distribution.

Grupo de presión con 2 bombas multiestadio horizontales con bancada equipada con elementos antivibración, colectores de aspiración y de impulsión, válvulas de bola, válvulas de retención, con o sin 2 depósitos de membrana.

Cuadro eléctrico con:

- Interruptor general
- Interruptor magnetotérmico

Circuito auxiliar en baja tensión equipado con transformador y fusibles de protección.

Aplicaciones: Para el abastecimiento de agua con aspiración desde pozos.

Para aumentar la presión disponible de una red de distribución.

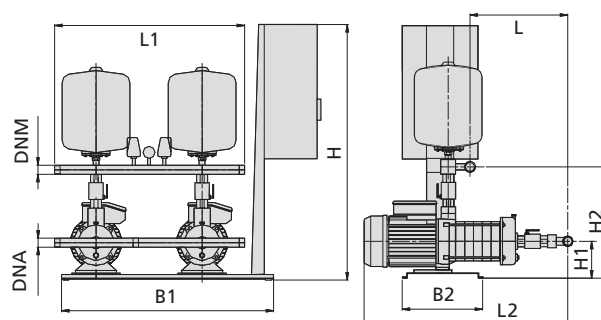
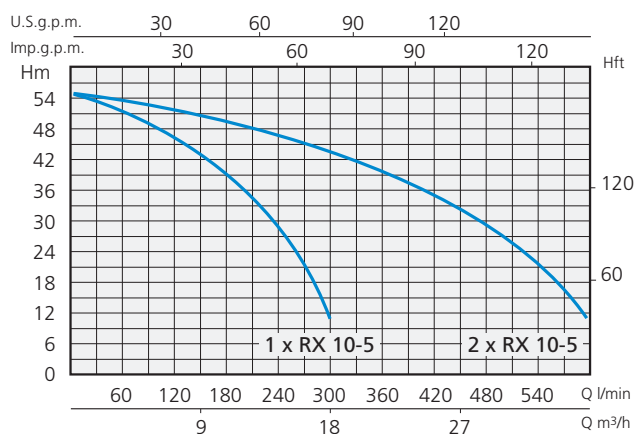
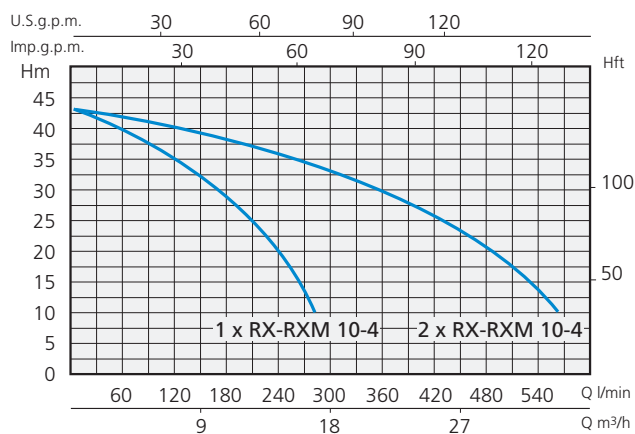
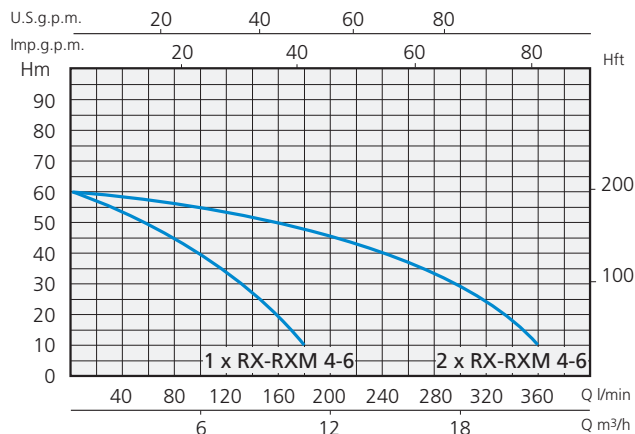

Monofásico Monofásico	Triphasé Trifásico	Puissance nominale Potencia nominal		Débit Capacidad	Hauteur manométrique Carga hidrostática	Collecteurs Colectores		DIMENSIONS mm - DIMENSIONES mm							
		kW	HP			DNA	DNM	B1	B2	H	H1	H2	L	L1	L2
230V-50Hz	400V-50Hz	1,1 + 1,1	1,5 + 1,5	160 - 120	2 ÷ 3,5	G2"	G1"½	800	340	990	260	500	410	495	770
2 x RXM 4-6	2 x RX 4-6	1,5 + 1,5	2 + 2	240 - 140	1,5 ÷ 3	G2"	G1"½	800	340	990	300	540	420	495	780
	2 x RX10-5	2,2 + 2,2	3 + 3	280 - 180	2 ÷ 3,5	G2"	G1"½	800	340	990	340	580	430	495	790

Groupe de pression avec 2 pompes multicellulaires horizontales équipés de base avec amortisseurs de vibrations, collecteurs d'aspiration et de refoulement, vannes à bille, clapets anti-retour, avec ou sans 2 réservoirs à membrane.

Tableau électrique muni de :

- Interrupteur général
- Interrupteur magnétothermique

Circuit auxiliaire basse tension avec transformateur et fusibles de protection.

Utilisations : Pour l'approvisionnement en eau avec aspiration de puits.

Pour augmenter la pression disponible d'un réseau de distribution.

Grupo de presión con 2 bombas multiestadio horizontales con bancada equipada con elementos antivibración, colectores de aspiración y de impulsión, válvulas de bola, válvulas de retención, con o sin 2 depósitos de membrana.

Cuadro eléctrico con:

- Interruptor general
- Interruptor magnetotérmico

Circuito auxiliar en baja tensión equipado con transformador y fusibles de protección.

Aplicaciones: Para el abastecimiento de agua con aspiración desde pozos.

Para aumentar la presión disponible de una red de distribución.

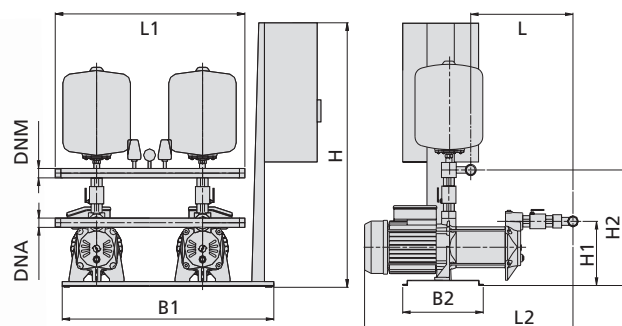
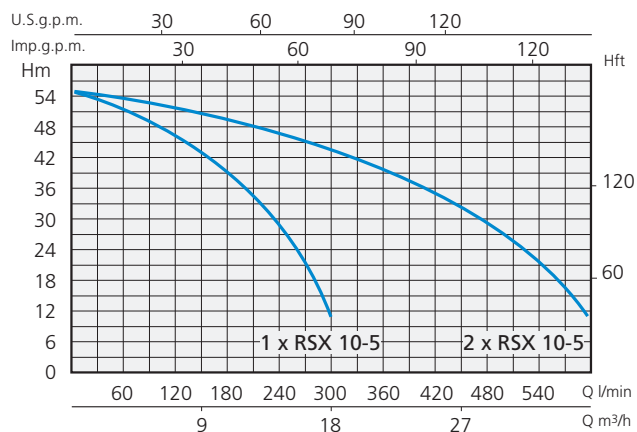
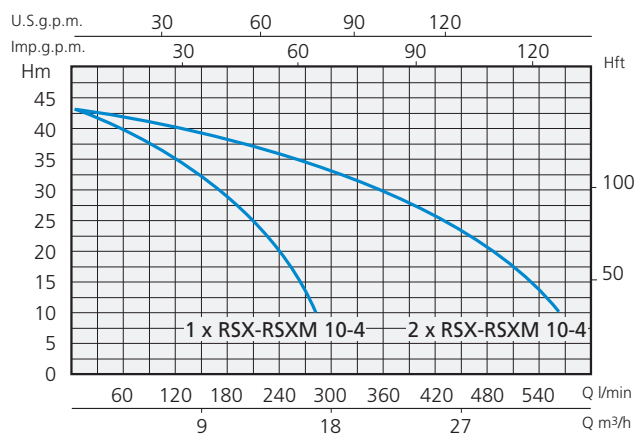
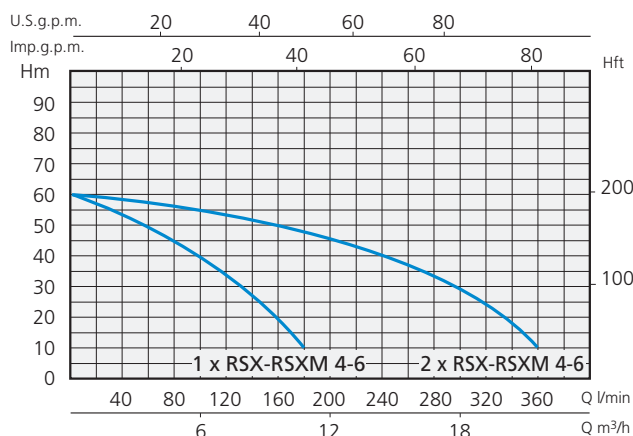
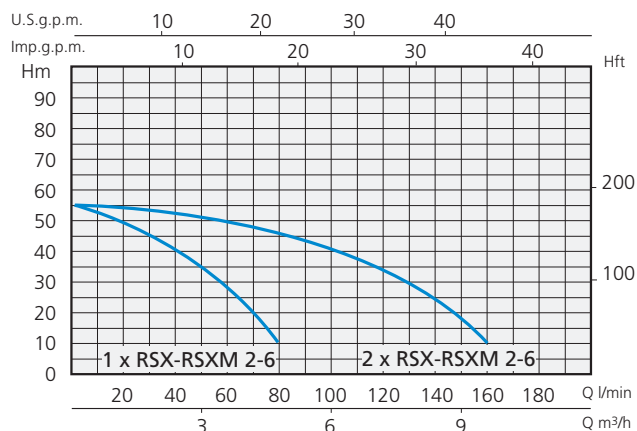

Monophasé Monofásico	Triphasé Trifásico	Puissance nominale Potencia nominal		Débit Capacidad	Hauteur manométrique Carga hidrostática	Collecteurs Colectores		DIMENSIONS mm - DIMENSIONES mm							
		kW	HP			DNA	DNM	B1	B2	H	H1	H2	L	L1	L2
230V-50Hz	400V-50Hz	0,75 + 0,75	1 + 1	80 - 60	1,5 ÷ 3	G1"½	G1"½	800	340	990	200	470	430	495	790
2 x RSXM 2-6	2 x RSX 2-6	1,1 + 1,1	1,5 + 1,5	160 - 120	2 ÷ 3,5	G2"	G1"½	800	340	990	200	470	460	495	790
2 x RSXM 4-6	2 x RSX 4-6	1,5 + 1,5	2 + 2	240 - 140	1,5 ÷ 3	G2"½	G2"	800	340	990	200	470	430	495	820
	2 x RSX 10-5	2,2 + 2,2	3 + 3	280 - 180	2 ÷ 3,5	G2"½	G2"	800	340	990	200	470	460	495	820

GROUPES DE 2 POMPES MULTICELLULAIRES À AXE VERTICAL

GRUPOS CON 2 BOMBAS MULTIESTADIO CON EJE VERTICAL

RVM

Groupe de pression avec 2 pompes multicellulaires à axe vertical équipés de base avec amortisseurs de vibrations, collecteurs d'aspiration et de refoulement, vannes à bille, clapets anti-retour, avec ou sans 2 réservoirs à membrane.

Tableau électrique muni de :

- Interrupteur général
- Interrupteur magnétothermique
- Circuit auxiliaire basse tension avec transformateur et fusibles de protection.

Indice de rendement minimal (BEP) MEI $\geq 0,4$

Utilisations : Pour l'approvisionnement en eau avec aspiration de puits.

Pour augmenter la pression disponible d'un réseau de distribution.

Grupo de presión con 2 bombas multiestadio de eje vertical, con bancada equipada con elementos antivibración, colectores de aspiración y de impulsión, válvulas de bola, válvulas de retención, con o sin 2 depósitos de membrana.

Cuadro eléctrico con:

- Interruptor general
- Interruptor magnetotérmico

Circuito auxiliar en baja tensión equipado con transformador y fusibles de protección.

- Índice de eficiencia mínimo (BEP) MEI $\geq 0,4$

Aplicaciones: Para el abastecimiento de agua con aspiración desde pozos.

Para aumentar la presión disponible de una red de distribución.

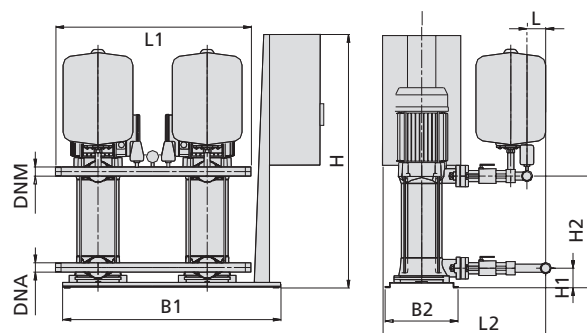
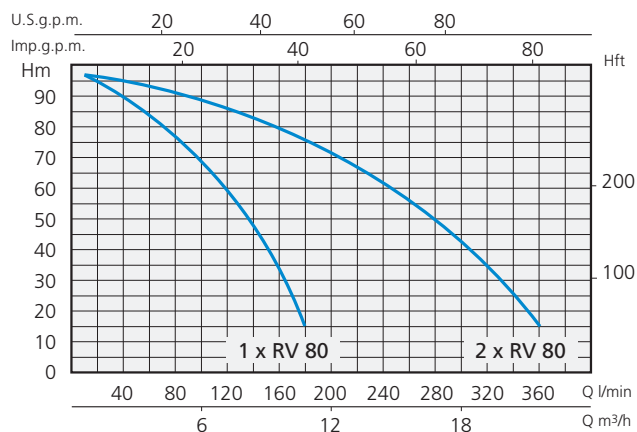
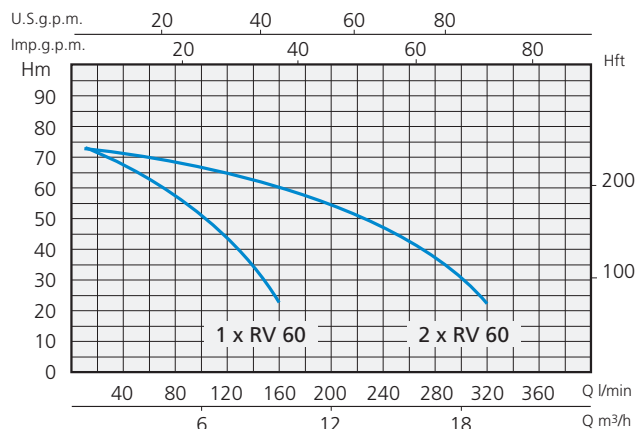
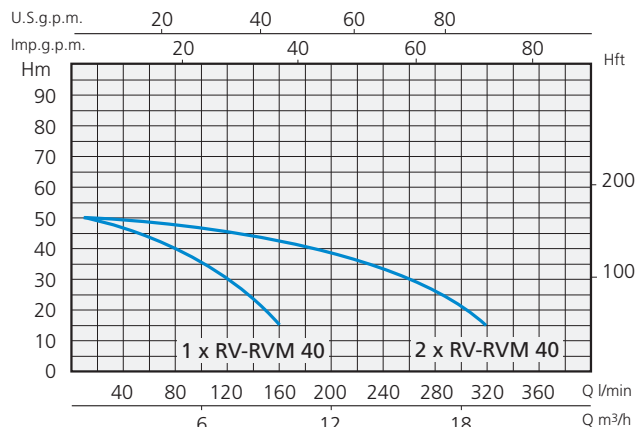
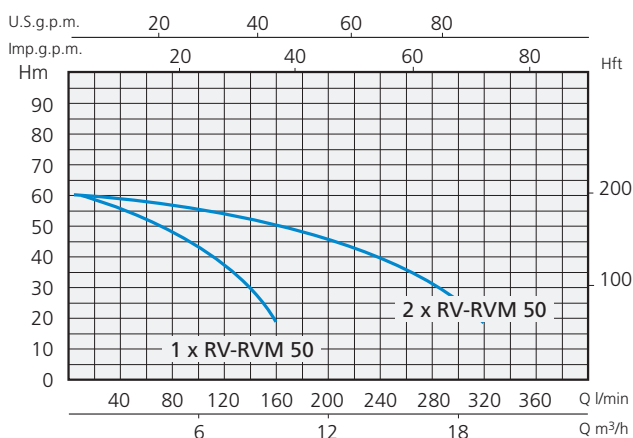

Monophasé Monofásico	Triphasé Trifásico	Puissance nominale Potencia nominal		Débit Capacidad	Hauteur manométrique Carga hidrostática	Collecteurs Colectores		DIMENSIONS mm - DIMENSIONES mm							
		kW	HP			DNA	DNM	B1	B2	H	H1	H2	L	L1	L2
230V-50Hz	400V-50Hz	1,5 + 1,5	2 + 2	150 - 110	2 ÷ 3,5	G2"	G1 1/2"	800	340	990	120	300	100	495	590
2 x RVM 40	2 x RV 40	1,85 + 1,85	2,5 + 2,5	150 - 120	2 ÷ 3,5	G2"	G1 1/2"	800	340	990	120	330	100	495	590
2 x RVM 50	2 x RV 50	2,2 + 2,2	3 + 3	150 - 130	2,5 ÷ 4	G2"	G1 1/2"	800	340	990	120	360	100	495	590
	2 x RV 60	3 + 3	4 + 4	150 - 140	3,5 ÷ 5	G2"	G1 1/2"	800	340	990	120	390	100	590	590

Groupe de pression avec 2 pompes verticales multicellulaires en acier inox équipés de base avec amortisseurs de vibrations, collecteurs d'aspiration et de refoulement, vannes à bille, clapets anti-retour, avec ou sans 2 réservoirs à membrane.

Tableau électrique muni de :

- Interrupteur général
- Interrupteur magnétothermique

Circuit auxiliaire basse tension avec transformateur et fusibles de protection.

Indice de rendement minimal (BEP) MEI $\geq 0,4$

Utilisations : Pour l'approvisionnement en eau avec aspiration de puits.

Pour augmenter la pression du réseau de distribution respecter les prescriptions locales.

Grupo de presión con 2 bombas verticales multiestadio de acero inoxidable, con bancada equipada con elementos antivibración, colectores de aspiración y de impulsión, válvulas de bola, válvulas de retención, con o sin 2 depósitos de membrana.

Cuadro eléctrico con:

- Interruptor general
- Interruptor magnetotérmico

Circuito auxiliar en baja tensión equipado con transformador y fusibles de protección.

- Índice de eficiencia mínimo (BEP) MEI $\geq 0,4$

Aplicaciones: Para el abastecimiento de agua con aspiración desde pozos.

Para aumentar la presión disponible de una red de distribución.

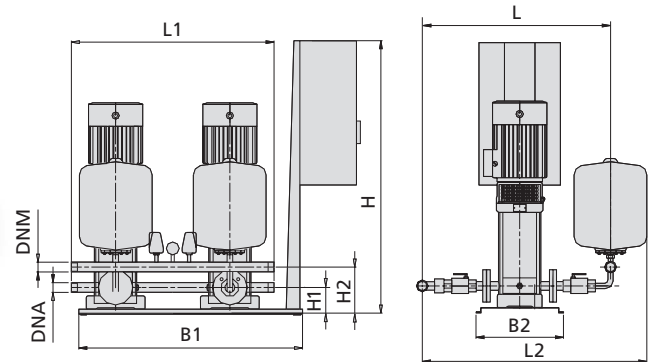
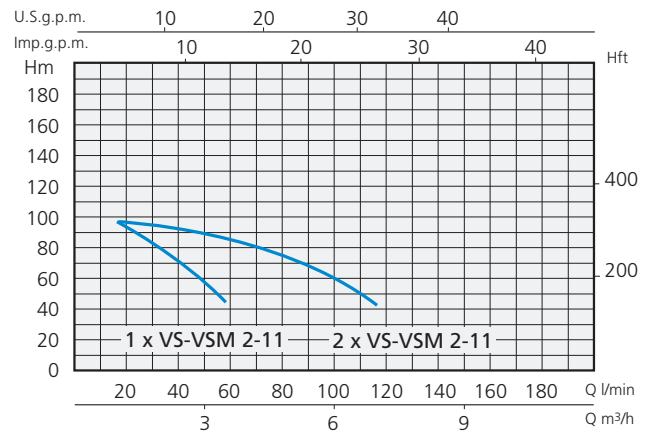
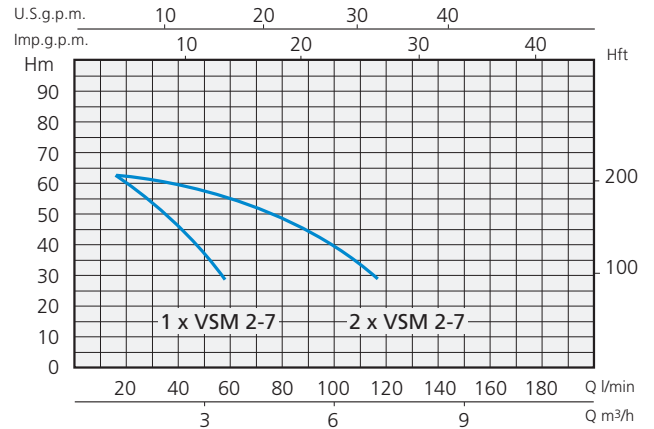

Monophasé Monofásico	Triphasé Trifásico	Puissance nominale Potencia nominal		Débit Capacidad	Hauteur manométrique Carga hidrostática	Collecteurs Colectores		DIMENSIONS mm - DIMENSIONES mm							
		kW	HP			DNA	DNM	B1	B2	H	H1	H2	L	L1	L2
230V-50Hz	400V-50Hz	0,75 + 0,75	1 + 1	70 - 50	2,5 ÷ 4	G1"½	G1"½	800	340	990	160	260	650	495	820
2 x VSM 2-7															
2 x VSM 2-11	2 x VS 2-11	1,1 + 1,1	1,5 + 1,5	80 - 60	3,5 ÷ 5	G1"½	G1"½	800	340	990	160	260	650	495	820
2 x VSM 4-6	2 x VS 4-6	1,1 + 1,1	1,5 + 1,5	120 - 80	2,5 ÷ 4	G2"	G2"	800	340	990	160	260	670	495	840
2 x VSM 4-8	2 x VS 4-8	1,5 + 1,5	2 + 2	120 - 90	3,5 ÷ 5	G2"	G2"	800	340	990	160	260	670	495	840
	2 x VS 4-12	2,2 + 2,2	3 + 3	140 - 120	4 ÷ 6	G2"	G2"	800	340	990	160	260	670	495	840
	2 x VS 8-6	2,2 + 2,2	3 + 3	220 - 160	3,5 ÷ 5	G2"½	G2"½	1100	500	1040	240	350	740	495	900
	2 x VS 8-8	3 + 3	4 + 4	230 - 180	4 ÷ 6	G2"½	G2"½	1100	500	1040	240	350	740	495	900
	2 x VS 8-10	4 + 4	5,5 + 5,5	240 - 200	5 ÷ 7	G2"½	G2"½	1100	500	1040	240	350	740	495	900
	2 x VS 8-15	5,5 + 5,5	7,5 + 7,5	250 - 220	6,5 ÷ 8	G2"½	G2"½	1100	500	1040	240	350	740	495	900
	2 x VS 8-19	7,5 + 7,5	10 + 10	260 - 230	6,5 ÷ 8	G2"½	G2"½	1100	500	1040	240	350	740	495	900

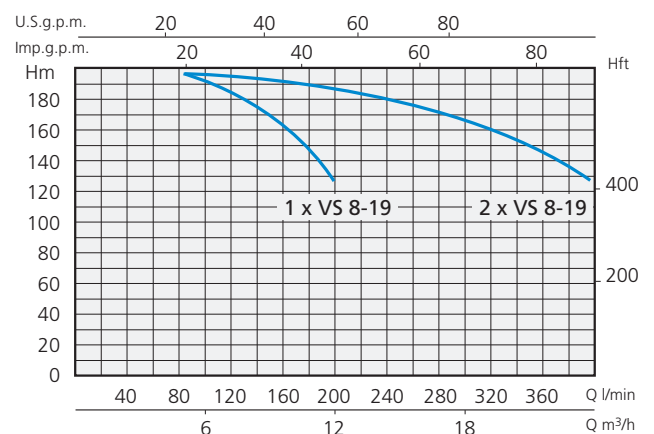
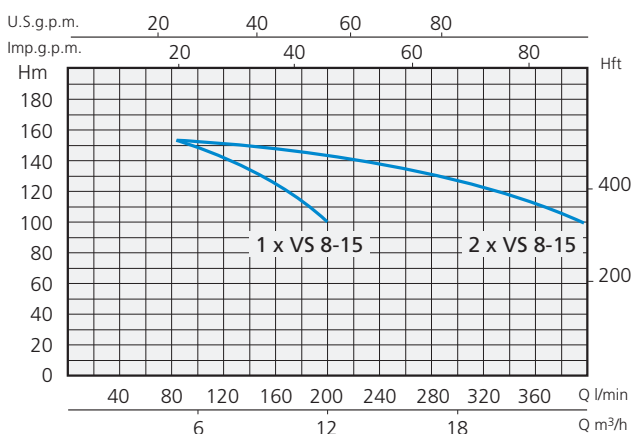
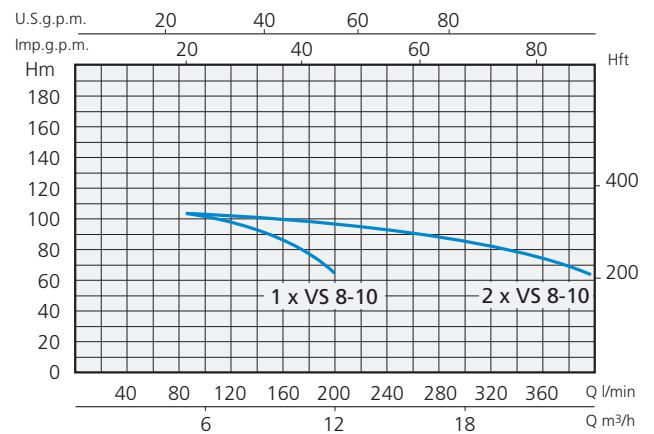
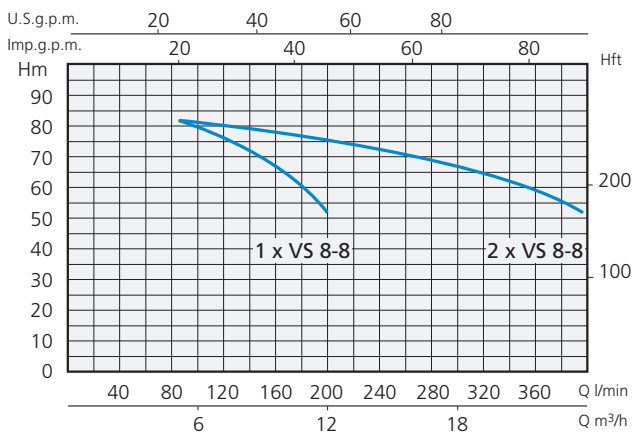
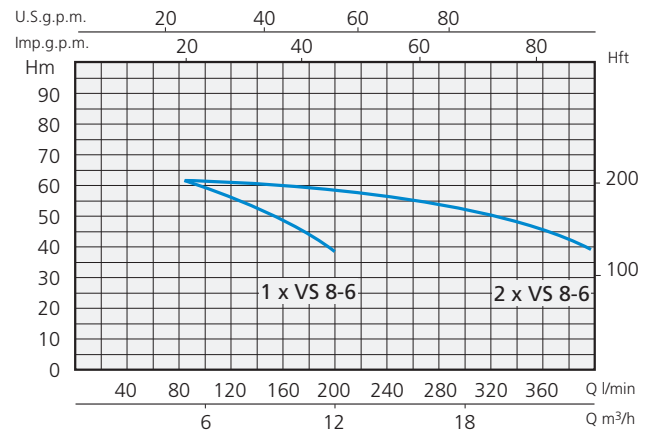
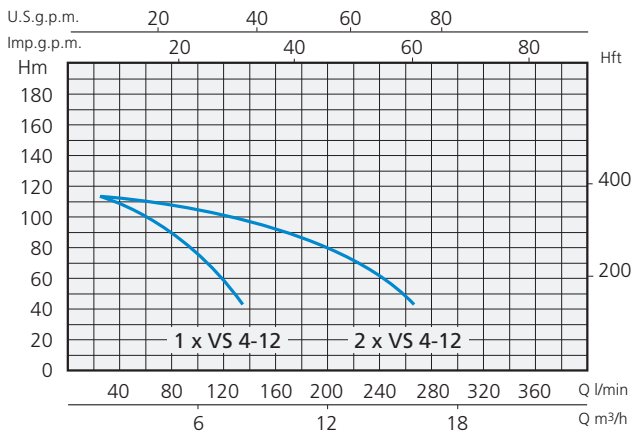
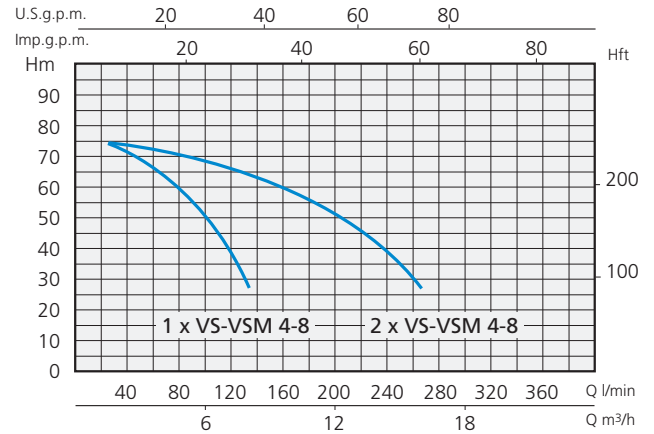
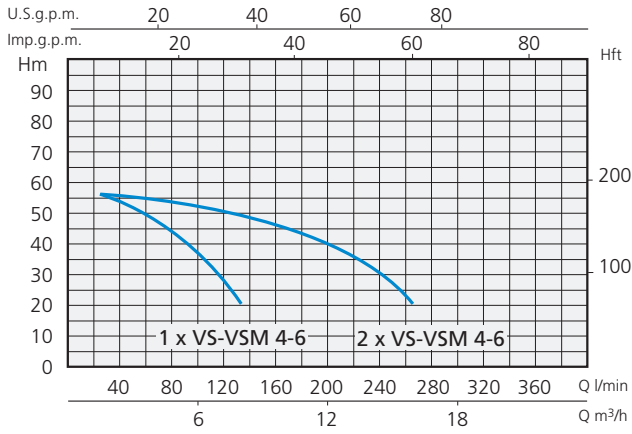

Groupe de pression avec 2 pompes verticales multicellulaires en acier inox équipés de base avec amortisseurs de vibrations, collecteurs d'aspiration et de refoulement, vannes à bille, clapets anti-retour, avec ou sans 2 réservoirs à membrane.

Tableau électrique muni de :

- Interrupteur général
- Interrupteur magnétothermique

Circuit auxiliaire basse tension avec transformateur et fusibles de protection.

Indice de rendement minimal (BEP) MEI $\geq 0,4$

Utilisations : Pour l'approvisionnement en eau avec aspiration de puits.

Pour augmenter la pression du réseau de distribution respecter les prescriptions locales.

Grupo de presión con 2 bombas verticales multiestadio de acero inoxidable, con bancada equipada con elementos antivibración, colectores de aspiración y de impulsión, válvulas de bola, válvulas de retención, con o sin 2 depósitos de membrana.

Cuadro eléctrico con:

- Interruptor general
- Interruptor magnetotérmico

Circuito auxiliar en baja tensión equipado con transformador y fusibles de protección.

- Índice de eficiencia mínimo (BEP) MEI $\geq 0,4$

Aplicaciones: Para el abastecimiento de agua con aspiración desde pozos.

Para aumentar la presión disponible de una red de distribución.

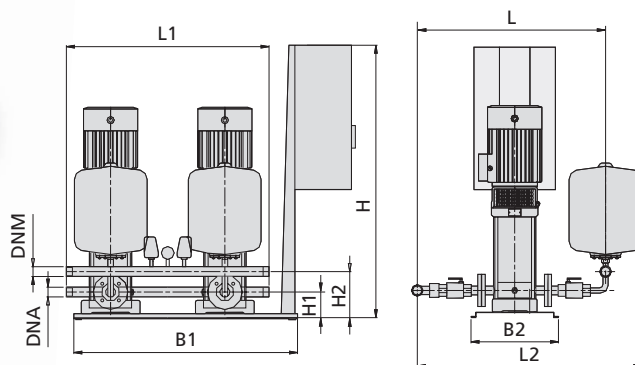
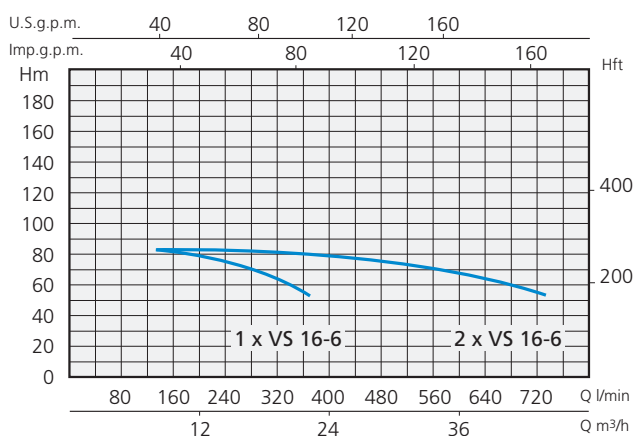
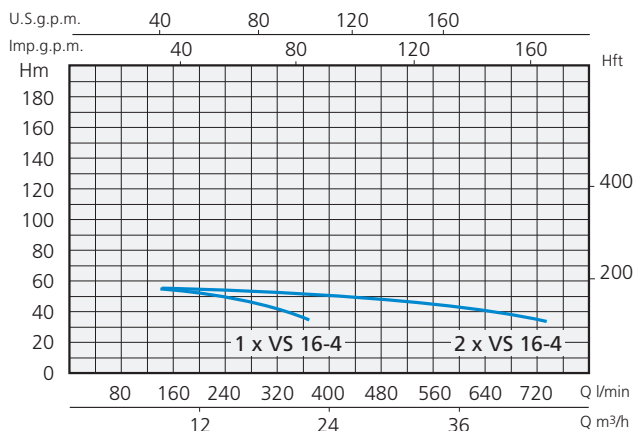

Triphasé Trifásico	Puissance nominale Potencia nominal		Débit Capacidad	Hauteur manométrique Carga hidrostática	Collecteurs Colectores		DIMENSIONS mm - DIMENSIONES mm									
	kW	HP			DNA	DNM	B1	B2	H	H1	H2	L	L1	L2		
400V-50Hz			1 x l/min	bar												
2 x VS 16-4	4 + 4	5,5 + 5,5	380 - 320	2,5 ÷ 4	G3"	G2"½	1100	500	1040	250	360	760	495	920		
2 x VS 16-6	5,5 + 5,5	7,5 + 7,5	430 - 360	3,5 ÷ 5	G3"	G2"½	1100	500	1040	250	360	760	495	920		
2 x VS 16-8	7,5 + 7,5	10 + 10	400 - 320	6,5 ÷ 8	G3"	G2"½	1100	500	1040	250	360	760	495	920		
2 x VS 20-5	5,5 + 5,5	7,5 + 7,5	480 - 400	3,5 ÷ 5	G3"	G2"½	1100	500	1040	250	360	760	495	920		
2 x VS 20-7	7,5 + 7,5	10 + 10	520 - 420	4 ÷ 6	G3"	G2"½	1100	500	1040	250	360	760	495	920		
2 x VS 20-10	11 + 11	15 + 15	550 - 480	6,5 ÷ 8	G3"	G2"½	1100	500	1040	250	360	760	495	920		
2 x VS 32-4	7,5 + 7,5	10 + 10	650 - 400	4 ÷ 6	G4"	G4"	1100	500	1040	280	390	800	495	960		
2 x VS 32-5	11 + 11	15 + 15	660 - 480	5 ÷ 7	G4"	G4"	1100	500	1040	280	390	800	495	960		
2 x VS 32-6	11 + 11	15 + 15	680 - 480	6,5 ÷ 8	G4"	G4"	1100	500	1040	280	390	800	495	960		
2 x VS 42-3	11 + 11	15 + 15	900 - 300	5 ÷ 7	G6"	G6"	1100	500	1040	320	430	850	495	1010		

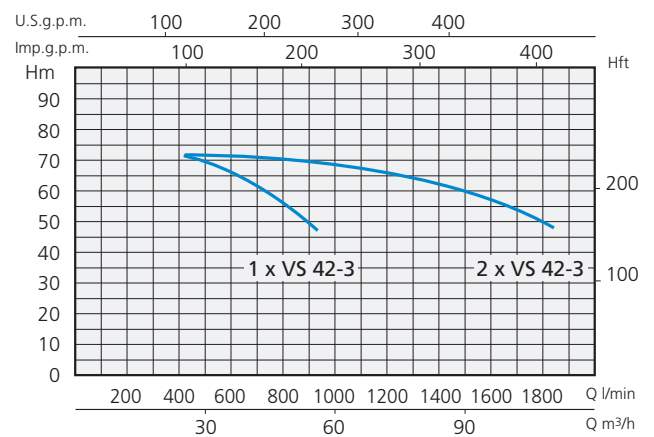
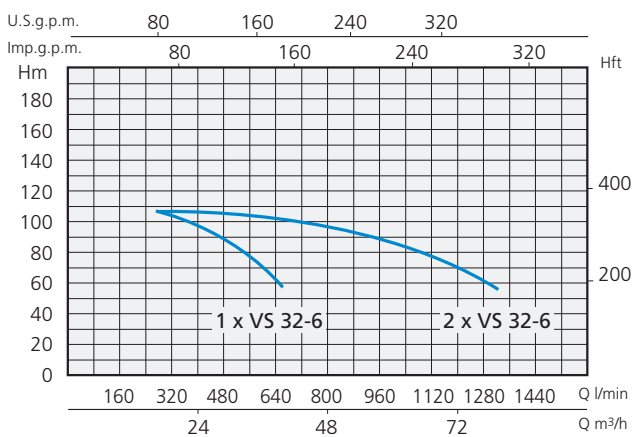
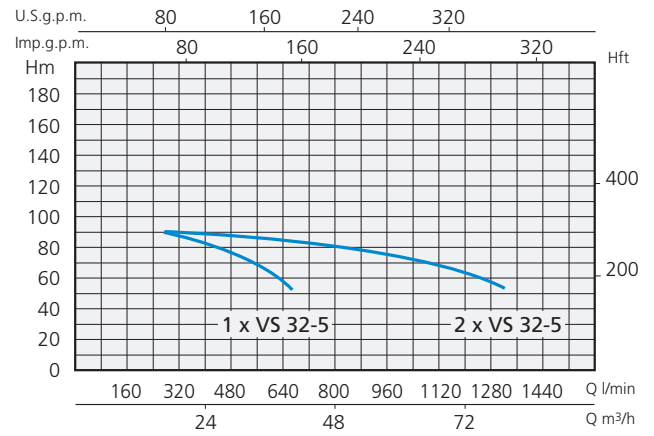
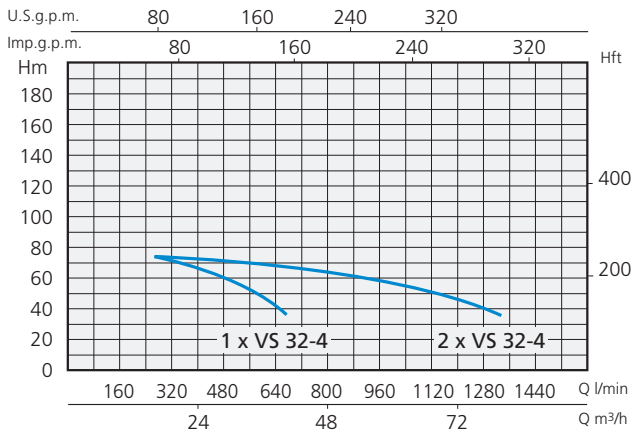
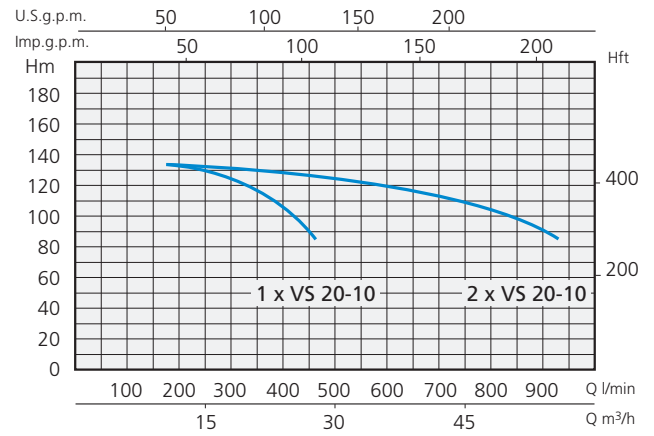
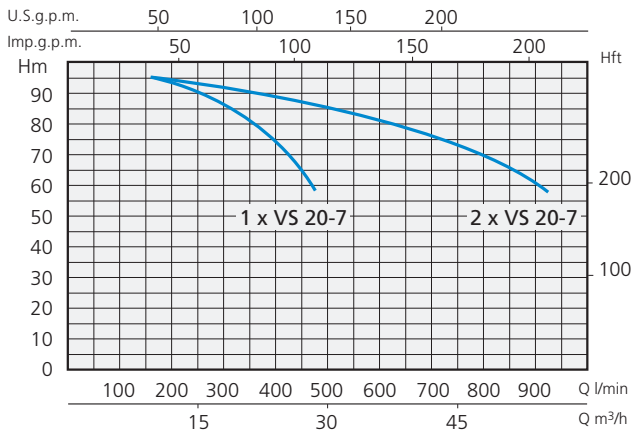
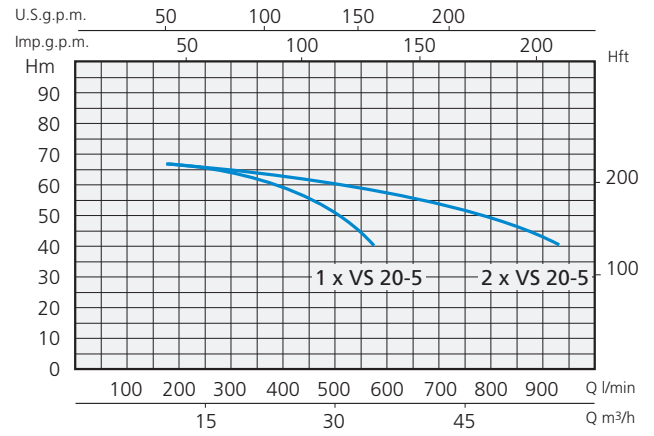
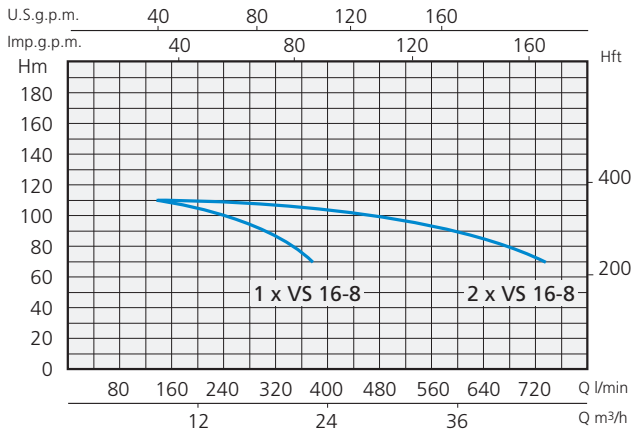

GROUPES DE 3 POMPES VERTICALES MULTICELLULAIRES EN ACIER INOX GRUPOS CON 3 BOMBAS VERTICALES MULTIESTADIO DE ACERO INOXIDABLE

Groupe de pression avec 3 pompes verticales multicellulaires en acier inox équipés de base avec amortisseurs de vibrations, collecteurs d'aspiration et de refoulement, vannes à bille, clapets anti-retour, avec ou sans 3 réservoirs à membrane.

Tableau électrique muni de :

- Interrupteur général
- Interrupteur magnétothermique

Circuit auxiliaire basse tension avec transformateur et fusibles de protection.

Indice de rendement minimal (BEP) MEI $\geq 0,4$

Utilisations : Pour l'approvisionnement en eau avec aspiration de puits. Pour augmenter la pression disponible d'un réseau de distribution.

Grupo de presión con 3 bombas verticales multiestadio de acero inoxidable, con bancada equipada con elementos antivibración, colectores de aspiración y de impulsión, válvulas de bola, válvulas de retención, con o sin 3 depósitos de membrana.

Cuadro eléctrico con:

- Interruptor general
- Interruptor magnetotérmico

Circuito auxiliar en baja tensión equipado con transformador y fusibles de protección.

- Índice de eficiencia mínimo (BEP) MEI $\geq 0,4$

Aplicaciones: Para el abastecimiento de agua con aspiración desde pozos. Para aumentar la presión disponible de una red de distribución.

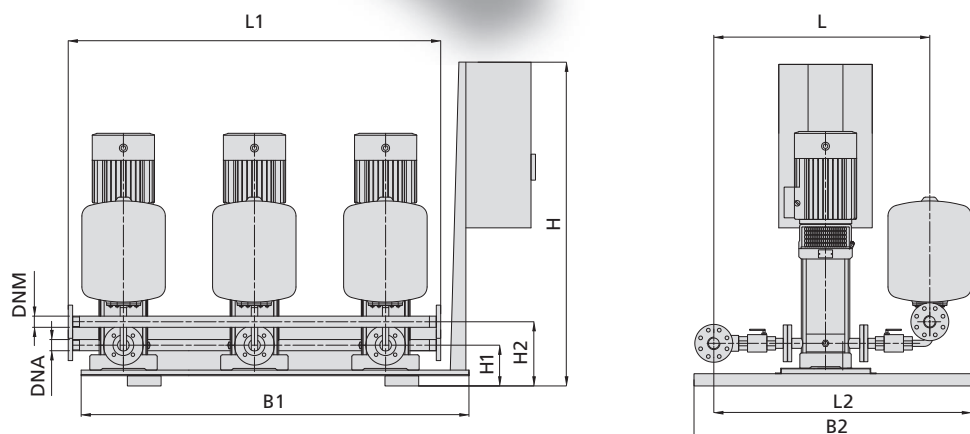

Triphasé Trifásico	Puissance nominale Potencia nominal		Débit Capacidad	Hauteur manométrique Carga hidrostática	Collecteurs Colectores		DIMENSIONS mm - DIMENSIONES mm							
	kW	HP			DNA	DNM	B1	B2	H	H1	H2	L	L1	L2
3 x VS 8-8	3 + 3 + 3	4 + 4 + 4	230 - 180	4 ÷ 6	G2"½	G2"½	1290	500	1220	200	300	740	1060	900
3 x VS 8-10	4 + 4 + 4	5,5 + 5,5 + 5,5	240 - 200	5 ÷ 7	G2"½	G2"½	1290	500	1220	200	300	740	1060	900
3 x VS 16-6	5,5 + 5,5 + 5,5	7,5 + 7,5 + 7,5	430 - 360	3,5 ÷ 5	G3	G2"½	1290	1100	1280	210	310	760	1060	1100

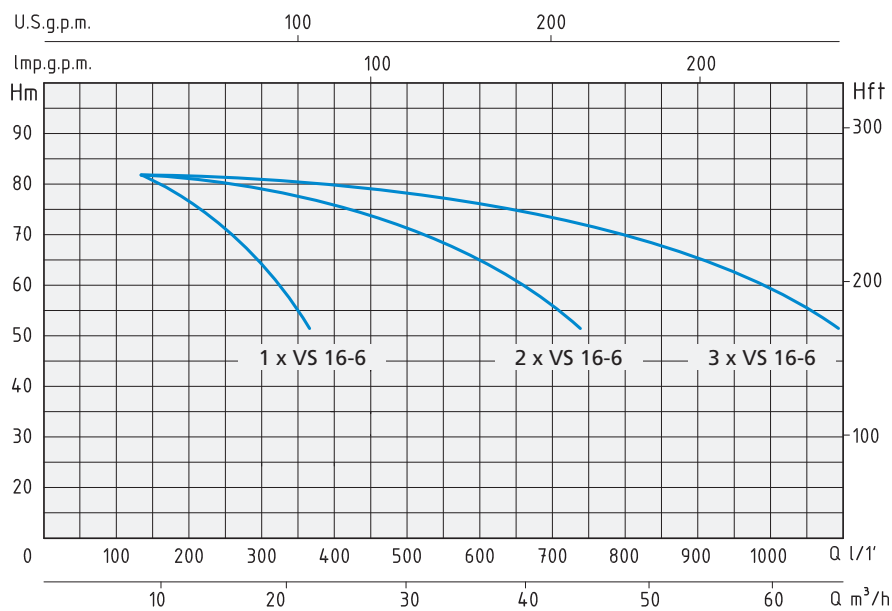
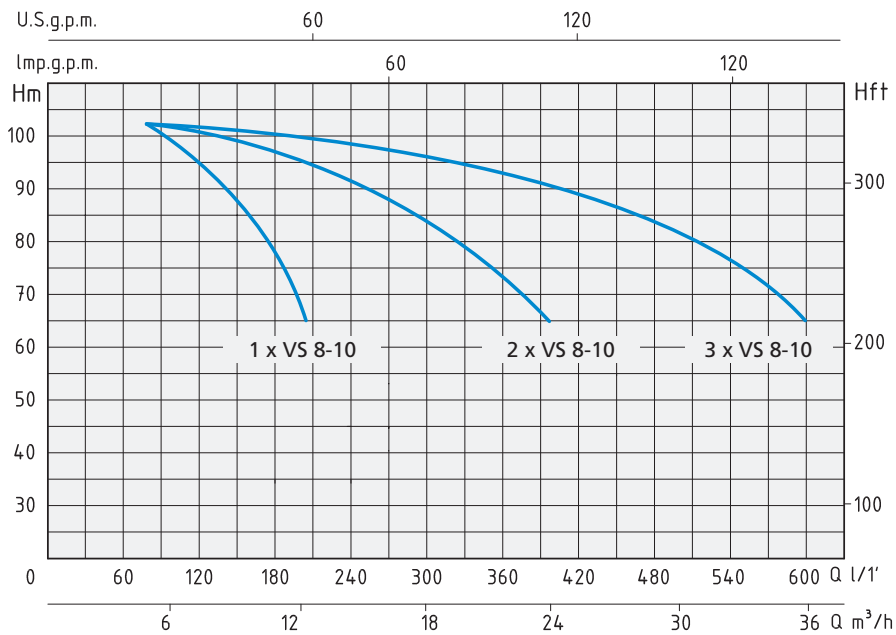
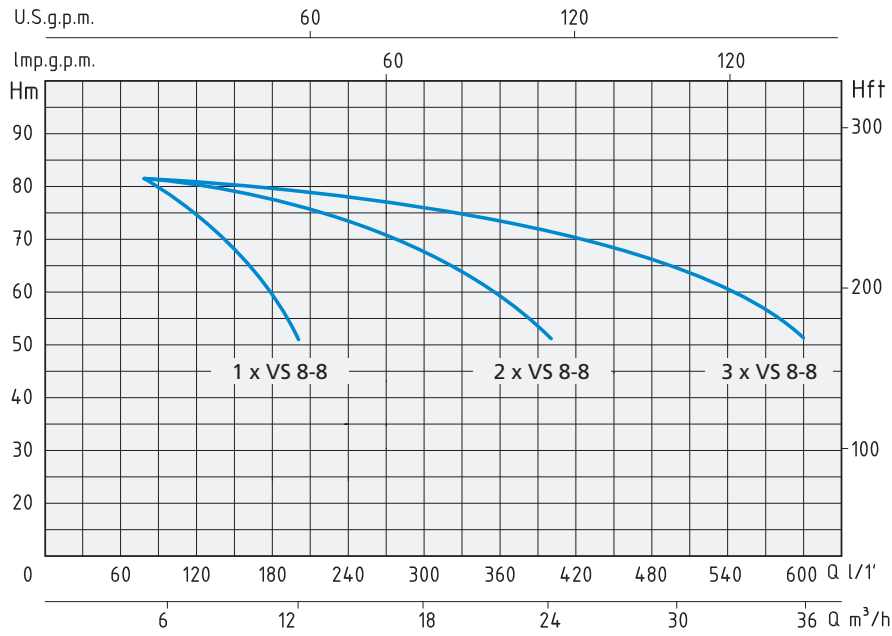

Systèmes de pressurisation avec maintien de pression constant contrôlé par un inverter facile à appliquer et simple à régler.

Équipés d'1 pompe multicellulaire horizontale, 1 inverter, 1 clapet anti-retour, 1 réservoir à membrane, 1 manomètre et 1 capteur.

Utilisations : Pour l'approvisionnement en eau avec aspiration de puits. Pour augmenter la pression disponible d'un réseau de distribution.

Instalaciones de presurización con el mantenimiento constante de la presión controlada por un inversor que se aplica y regula fácilmente.

Con 1 bomba multiestadio horizontal, 1 inversor, 1 válvula de retención, 1 depósito de membrana, 1 manómetro y 1 sensor.

Aplicaciones: Para el abastecimiento de agua con aspiración desde pozos. Para aumentar la presión disponible de una red de distribución.



Alimentation <i>Alimentación</i>	Type de pompe <i>Tipo de bomba</i>	Puissance nominale <i>Potencia nominal</i>		Débit <i>Capacidad</i>	Hauteur manométrique <i>Carga hidrostática</i>	Bouches <i>Bocas</i>	
		kW	HP			DNA	DNM
Monophasé <i>Monofásico</i>	Triphasé - <i>Trifásico</i> 400V-50Hz			m ³ /h	m		
230V-50Hz	RX 2 - 6	0,75	1	2	45	1"	1"
230V-50Hz	RX 4 - 5	0,9	1,25	4	40	1"¼	1"
230V-50Hz	RX 4 - 6	1,1	1,5	4	47	1"¼	1"
230V-50Hz	RSX 4 - 5	0,9	1,25	4	40	1"¼	1"

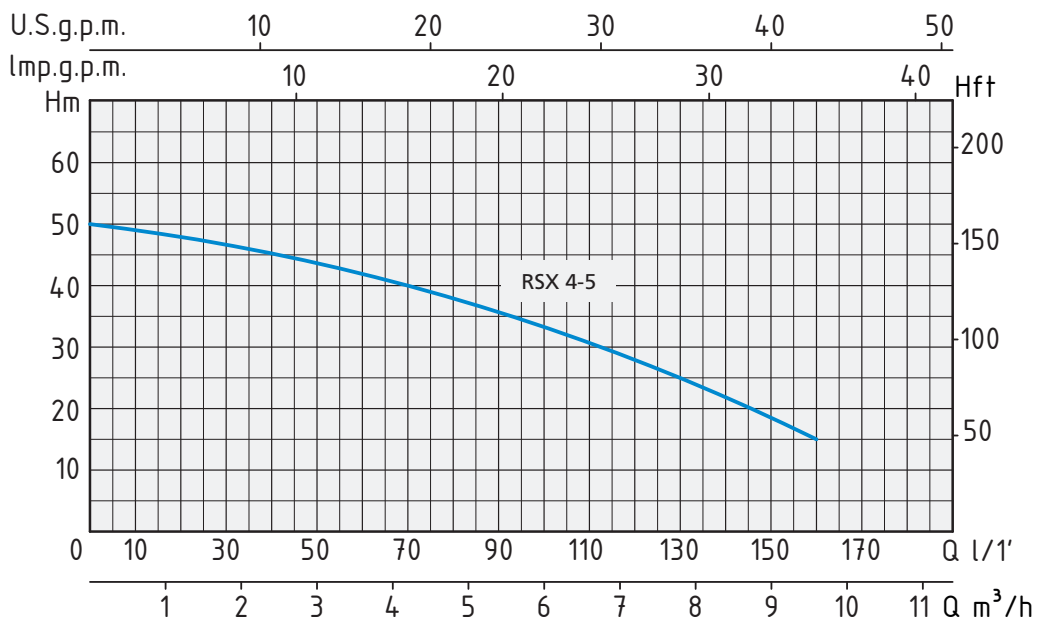
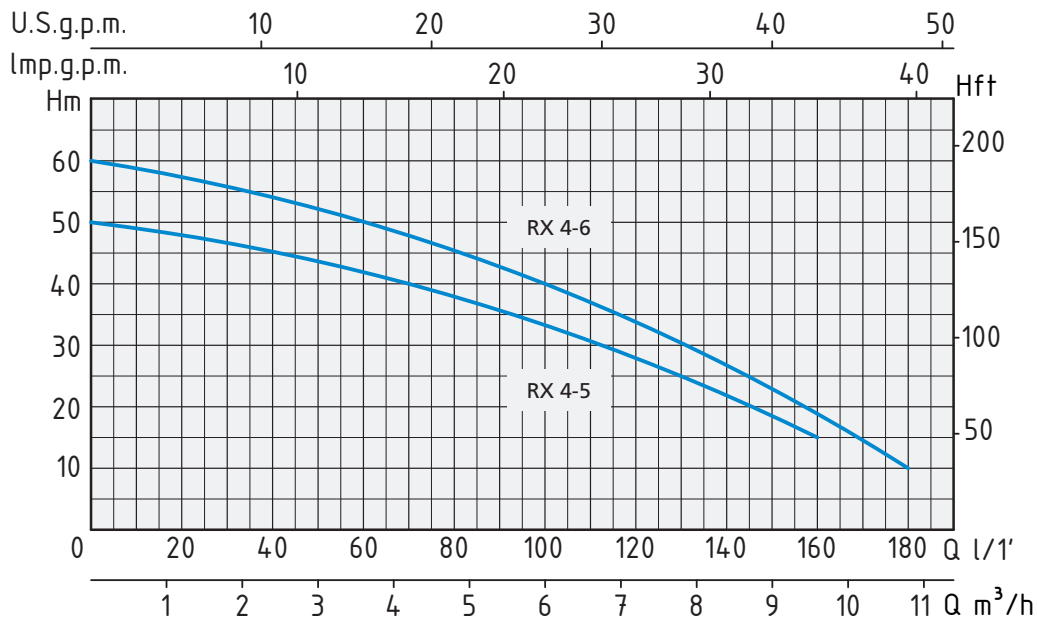
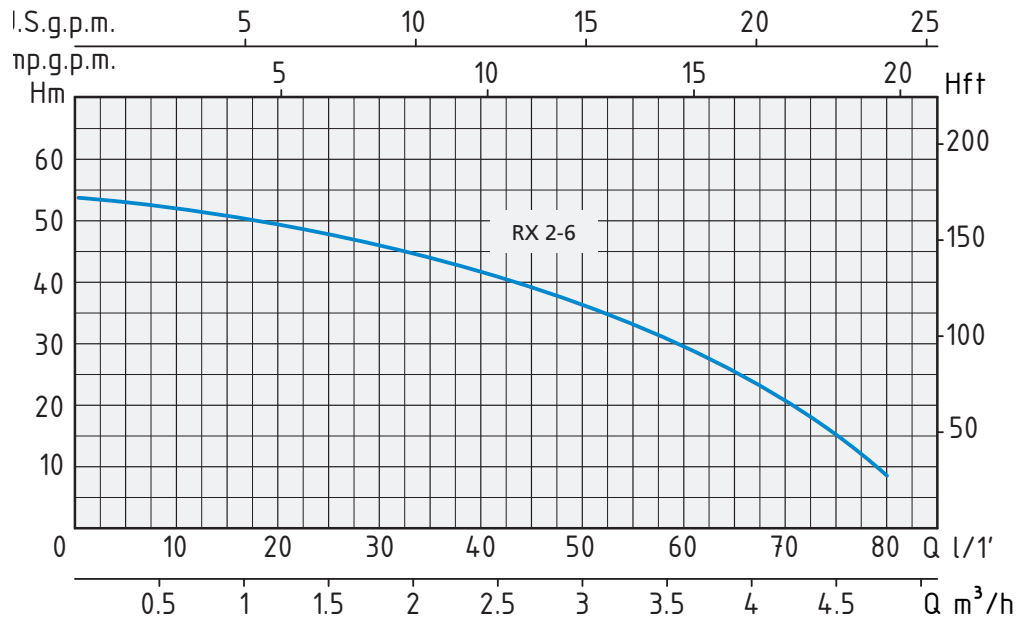

Systèmes de pressurisation avec maintien de pression constant contrôlé par un inverter facile à appliquer et simple à régler.

Équipés de 2 pompes multicellulaires horizontales, 2 inverters, base avec amortisseurs de vibrations, collecteurs d'aspiration et de refoulement, vannes à bille, clapets anti-retour, réservoirs à membrane, manomètres, capteurs et tableau des sectionneurs.

Utilisations : Pour l'approvisionnement en eau avec aspiration de puits.
Pour augmenter la pression disponible d'un réseau de distribution.

Instalaciones de presurización con el mantenimiento constante de la presión controlada por un inversor que se aplica y regula fácilmente.

Con 2 bombas multiestadio horizontales, 2 inversores, bancada equipada con elementos antivibración, colector de aspiración y de impulsión, válvulas de bola, válvulas de retención, depósitos de membrana, manómetros, sensores y panel de seccionadores.

Aplicaciones: Para el abastecimiento de agua con aspiración desde pozos.
Para aumentar la presión disponible de una red de distribución.



Alimentation Alimentación	Type de pompe Tipo de bomba	Puissance nominale Potencia nominal		Débit Capacidad	Hauteur manométrique Carga hidrostática	Bouches Bocas	
		kW	HP			DNA	DNM
Monophasé Monofásico	Triphasé - Trifásico 400V-50Hz			m ³ /h	m		
230V-50Hz	2 x RX 4 - 5	0,9 + 0,9	1,25 + 1,25	4 + 4	40	G 2"	G 1"½
230V-50Hz	2 x RX 4 - 6	1,1 + 1,1	1,5 + 1,5	4 + 4	47	G 2"	G 1"½
230V-50Hz	2 x RSX 4 - 5	0,9 + 0,9	1,25 + 1,25	4 + 4	40	G 2"	G 1"½
230V-50Hz	2 x RSX 4 - 6	1,1 + 1,1	1,5 + 1,5	4 + 4	47	G 2"	G 1"½

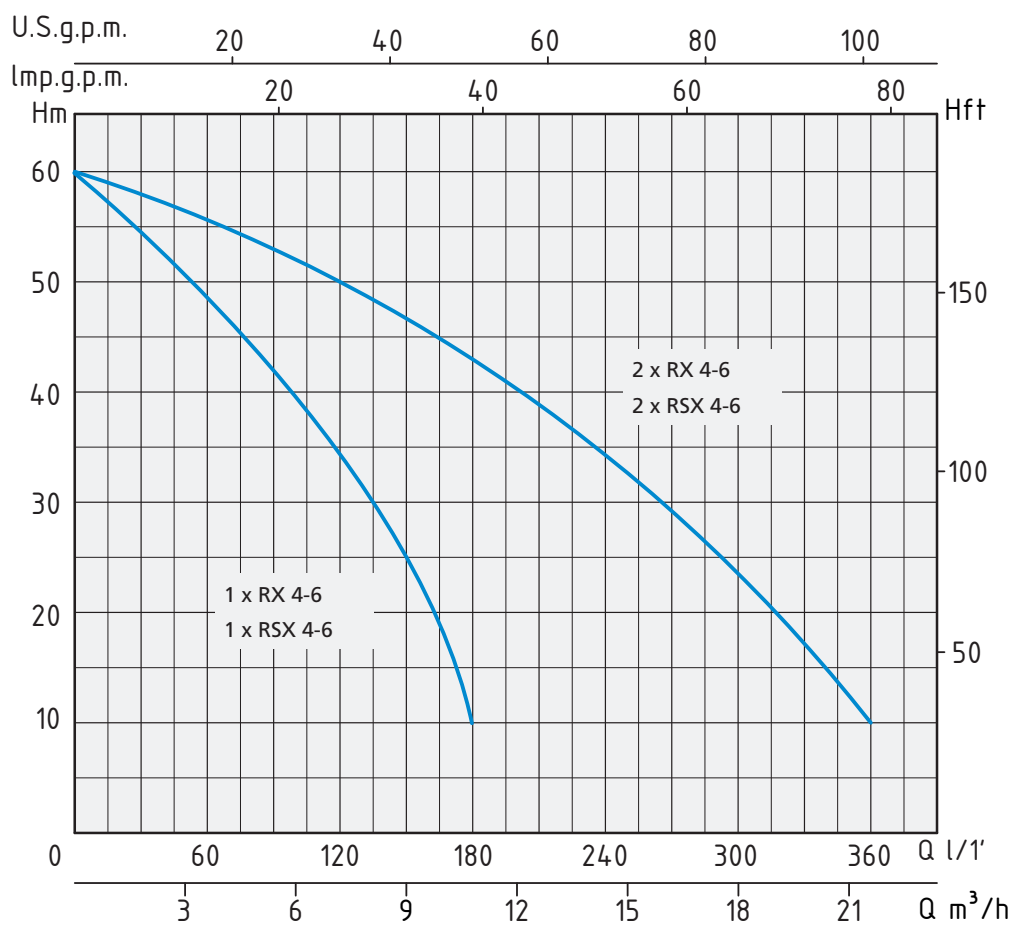
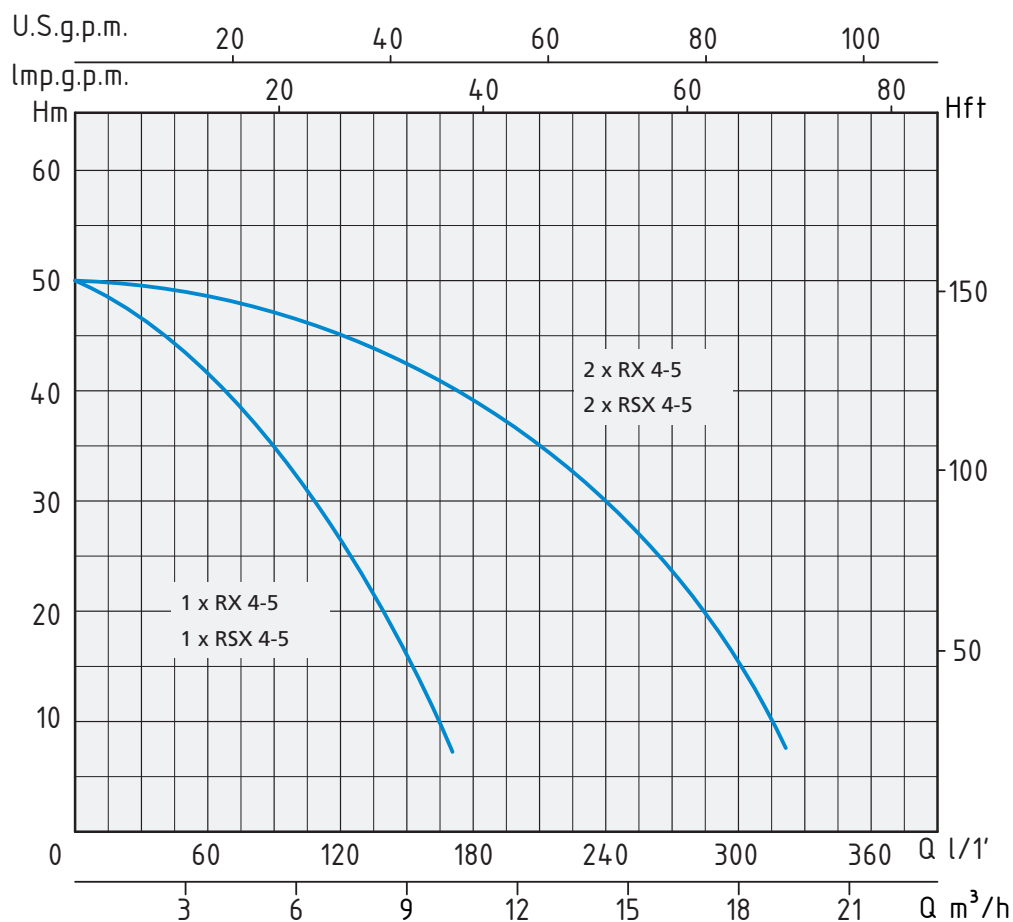

Systèmes de pressurisation avec maintien de pression constant contrôlé par un inverter facile à appliquer et simple à régler. Équipés d'1 pompe multicellulaire horizontale, 1 inverter, 1 clapet anti-retour, base avec amortisseurs de vibrations, réservoir à membrane, manomètre et capteur.

Utilisations : Pour l'approvisionnement en eau avec aspiration de puits. Pour augmenter la pression disponible d'un réseau de distribution.

Instalaciones de presurización con el mantenimiento constante de la presión controlada por un inversor que se aplica y regula fácilmente. Con 1 bomba multiestadio horizontal, 1 inversor, 1 válvula de retención, bancada equipada con elementos antivibración, depósito de membrana, manómetro y sensor.

Aplicaciones: Para el abastecimiento de agua con aspiración desde pozos. Para aumentar la presión disponible de una red de distribución.



Alimentation Alimentación		Type de pompe Tipo de bomba	Puissance nominale Potencia nominal		Débit Capacidad	Hauteur manométrique Carga hidrostática	Bouches Bocas	
Monophasé Monofásico	Triphasé Trifásico	Triphasé - Trifásico 400V-50Hz	kW	HP	m ³ /h	m	DNA	DNM
230V-50Hz		RX 10 - 4	1,5	2	10	30	1"½	1"½
	400V-50Hz	RX 10 - 5	2,2	3	10	36	1"½	1"½
	400V-50Hz	RX 10 - 6	3	4	10	45	1"½	1"½
230V-50Hz		RSX 10 - 4	1,5	2	10	30	1"½	1"½
	400V-50Hz	RSX 10 - 5	2,2	3	10	36	1"½	1"½
	400V-50Hz	RSX 10 - 6	3	4	10	45	1"½	1"½

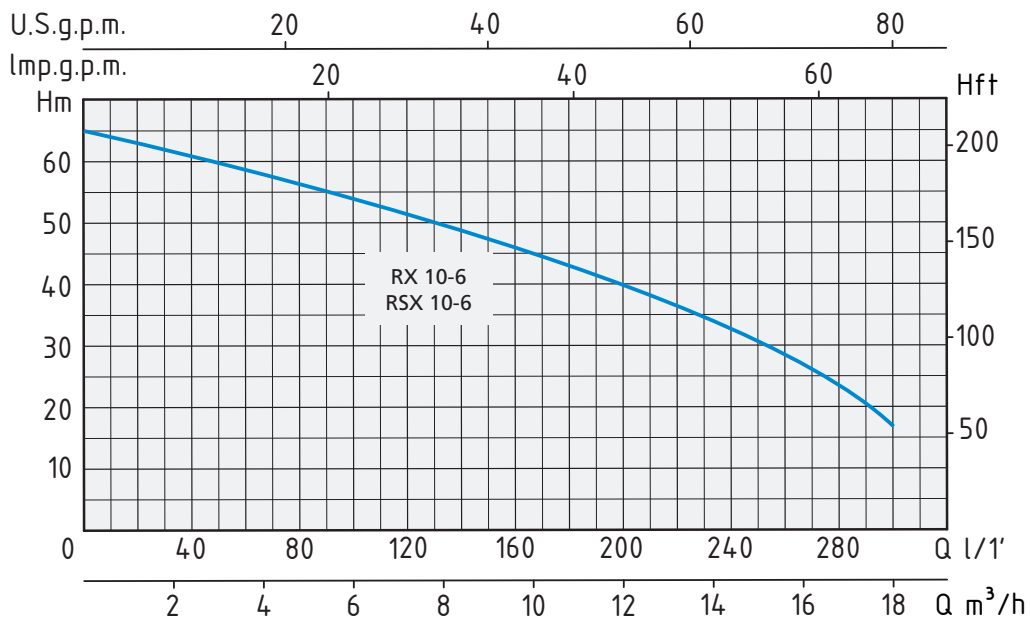
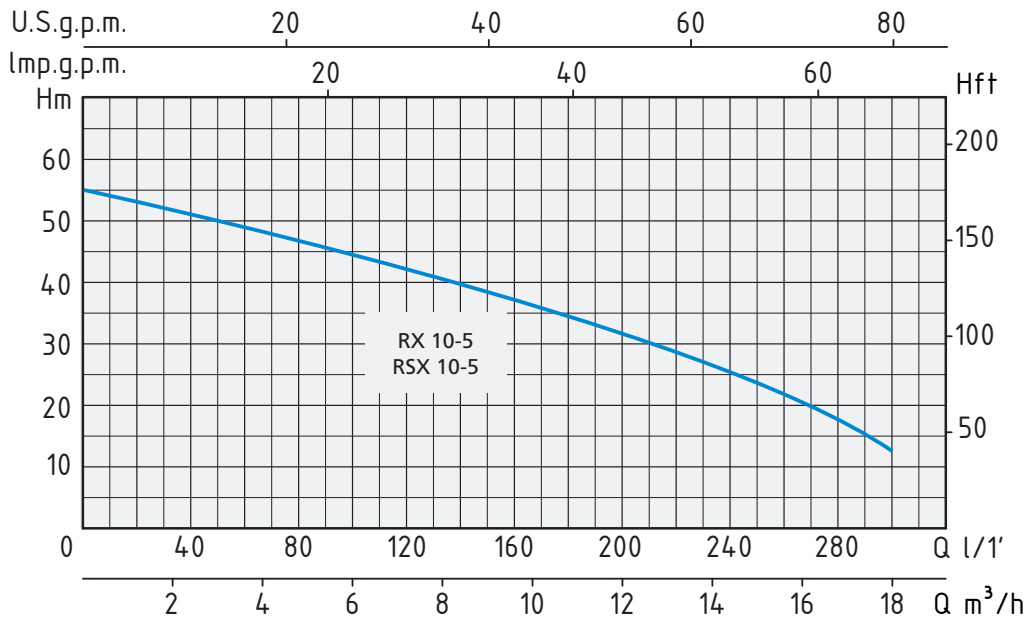
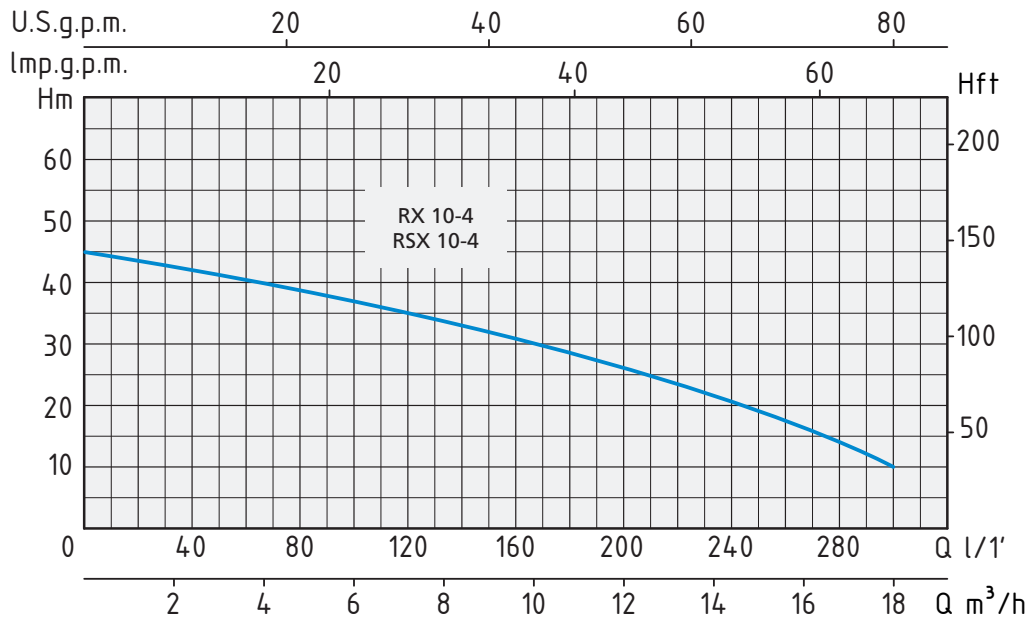

Systèmes de pressurisation avec maintien de pression constant contrôlé par un inverter facile à appliquer et simple à régler. Équipés de 2 pompes multicellulaires horizontales, 2 inverters, base avec amortisseurs de vibrations, collecteurs d'aspiration et de refoulement, vannes à bille, clapets anti-retour, réservoirs à membrane, manomètres, capteurs et tableau des sectionneurs.

Utilisations : Pour l'alimentation en eau avec aspiration de puits. Pour augmenter la pression disponible d'un réseau de distribution.

Instalaciones de presurización con el mantenimiento constante de la presión controlada por un inversor que se aplica y regula fácilmente. Con 2 bombas multiestadio horizontales, 2 inversores, bancada equipada con elementos antivibración, colector de aspiración y de impulsión, válvulas de bola, válvulas de retención, depósitos de membrana, manómetros, sensores y panel de seccionadores.

Aplicaciones: Para el abastecimiento de agua con aspiración desde pozos. Para aumentar la presión disponible de una red de distribución.



Alimentation Alimentación		Type de pompe Tipo de bomba	Puissance nominale Potencia nominal		Débit Capacidad	Hauteur manométrique Carga hidrostática	Bouches Bocas	
Monophasé Monofásico	Triphasé Trifásico	Triphasé - Trifásico 400V-50Hz	kW	HP	m ³ /h	m	DNA	DNM
230V-50Hz	400V-50Hz	2 x RX 10 - 4	1,5 + 1,5	2 + 2	10 + 10	30	G 2"	G 1"½
	400V-50Hz	2 x RX 10 - 5	2,2 + 2,2	3 + 3	10 + 10	36	G 2"	G 1"½
	400V-50Hz	2 x RX 10 - 6	3 + 3	4 + 4	10 + 10	45	G 2"	G 1"½
230V-50Hz	400V-50Hz	2 x RSX 10 - 4	1,5 + 1,5	2 + 2	10 + 10	30	G 2"	G 1"½
	400V-50Hz	2 x RSX 10 - 5	2,2 + 2,2	3 + 3	10 + 10	36	G 2"	G 1"½
	400V-50Hz	2 x RSX 10 - 6	3 + 3	4 + 4	10 + 10	45	G 2"	G 1"½

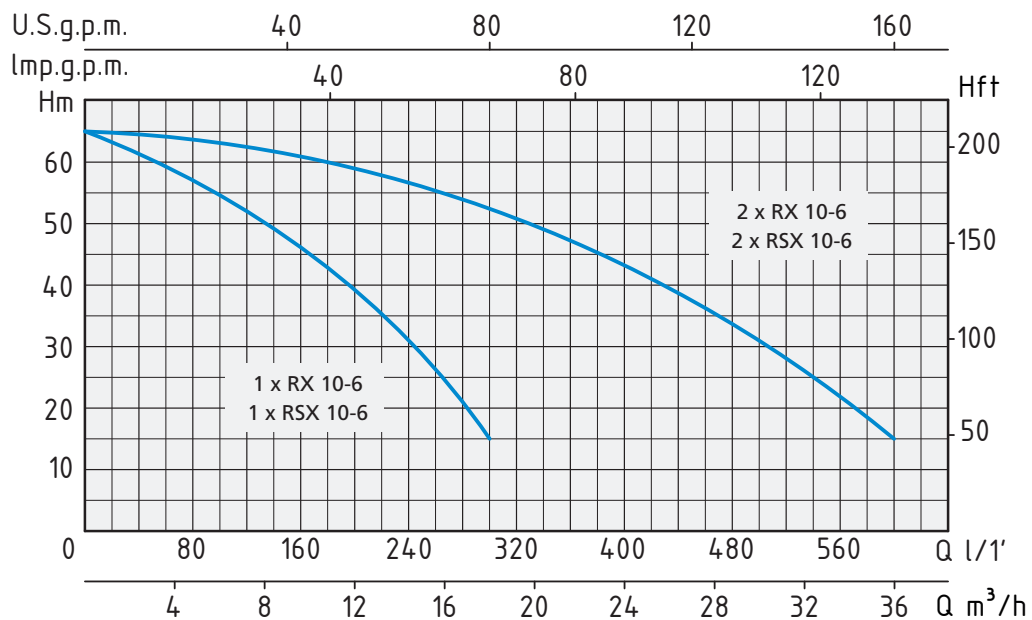
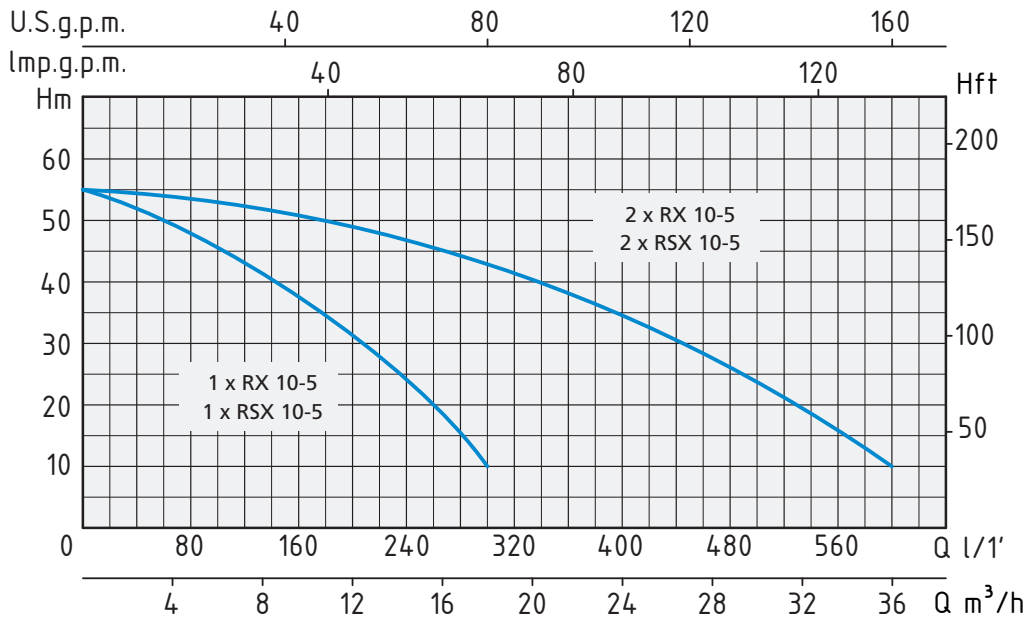
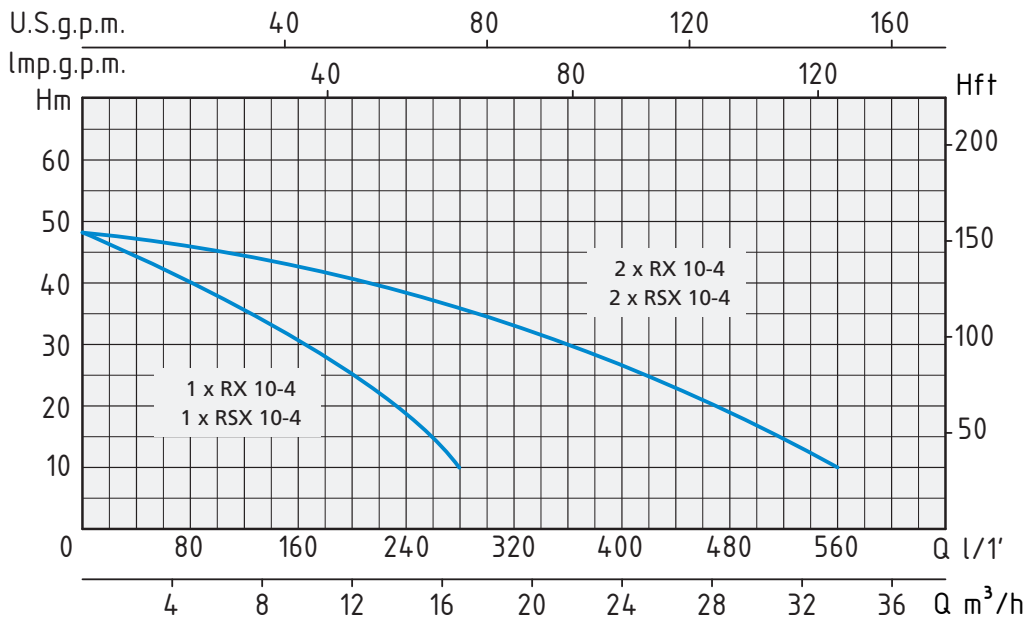

Systèmes de pressurisation avec maintien de pression constant contrôlé par un inverter facile à appliquer et simple à régler. Équipés d'1 pompe multicellulaire verticale, 1 inverter, 1 clapet anti-retour, base avec amortisseurs de vibrations, réservoir à membrane, manomètre et capteur.

Indice de rendement minimal (BEP) MEI $\geq 0,4$

Utilisations : Pour l'approvisionnement en eau avec aspiration de puits. Pour augmenter la pression disponible d'un réseau de distribution.

Instalaciones de presurización con el mantenimiento constante de la presión controlada por un inverter que se aplica y regula fácilmente. Con 1 bomba multiestadio vertical, 1 inverter, 1 válvula de retención, bancada equipada con elementos antivibración, depósito de membrana, manómetro y sensor.

Índice de eficiencia mínimo (BEP) MEI $\geq 0,4$

Aplicaciones: Para el abastecimiento de agua con aspiración desde pozos. Para aumentar la presión disponible de una red de distribución.



Alimentation Alimentación		Type de pompe Tipo de bomba	Puissance nominale Potencia nominal		Débit Capacidad	Hauteur manométrique Carga hidrostática	Bouches Bocas	
Monophasé Monofásico	Triphasé Trifásico	Triphasé - Trifásico 400V-50Hz	kW	HP	m ³ /h	m	DNA	DNM
230V-50Hz		RV 40	1,5	2	5	40	1"¼	1"
230V-50Hz	400V-50Hz	RV 50	1,9	2,5	5	48	1"¼	1"
	400V-50Hz	RV 60	2,2	3	5	58	1"¼	1"

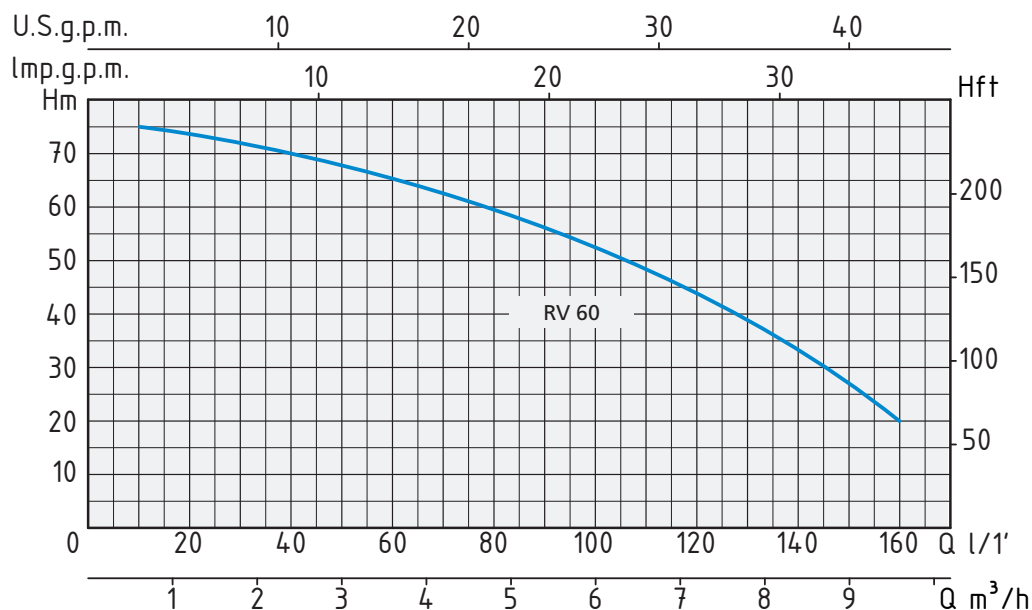
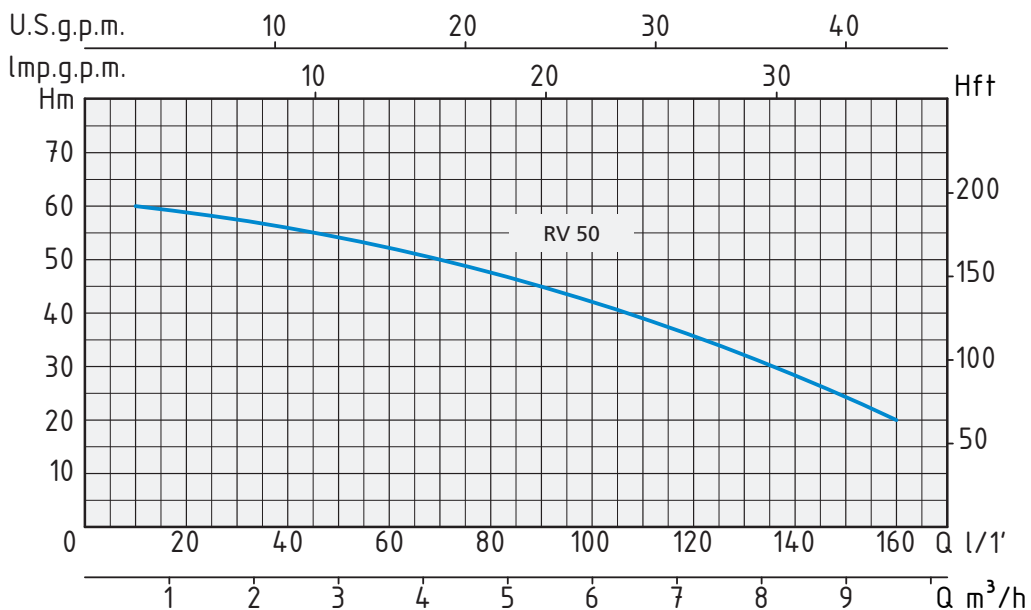
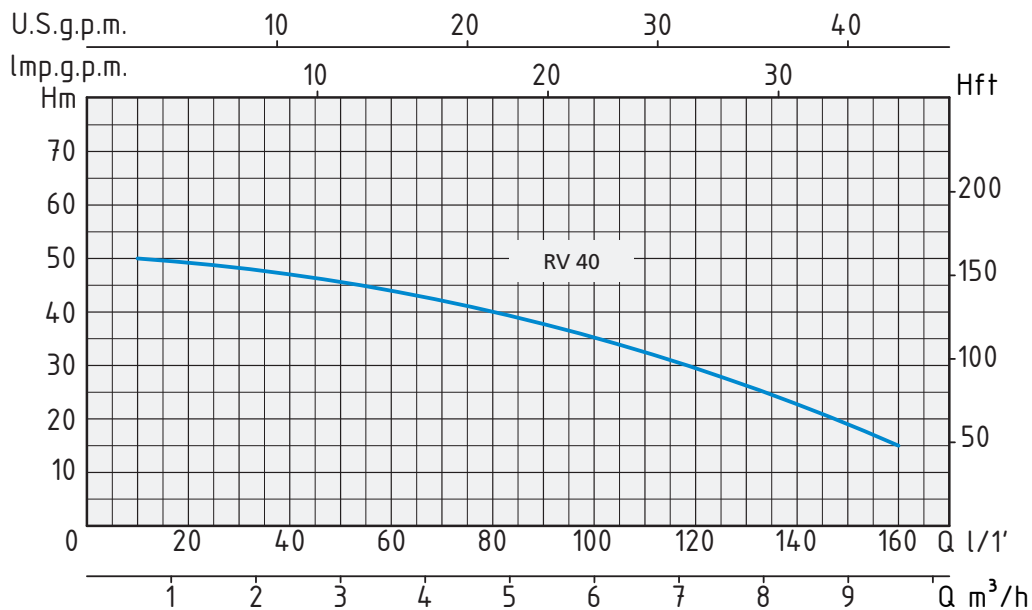

Systèmes de pressurisation avec maintien de pression constant contrôlé par un inverter facile à appliquer et simple à régler.
Équipés d'1 pompe multicellulaire verticale, 1 inverter, 1 clapet anti-retour, base avec amortisseurs de vibrations, réservoir à membrane, manomètre et capteur.
Indice de rendement minimal (BEP) MEI $\geq 0,4$

Utilisations : Pour l'approvisionnement en eau avec aspiration de puits. Pour augmenter la pression disponible d'un réseau de distribution.

Instalaciones de presurización con el mantenimiento constante de la presión controlada por un inversor que se aplica y regula fácilmente. Con 1 bomba multiestadio vertical, 1 inversor, 1 válvula de retención, bancada equipada con elementos antivibración, depósito de membrana, manómetro y sensor.
Índice de eficiencia mínimo (BEP) MEI $\geq 0,4$

Aplicaciones: Para el abastecimiento de agua con aspiración desde pozos. Para aumentar la presión disponible de una red de distribución.



Alimentation Alimentación		Type de pompe Tipo de bomba	Puissance nominale Potencia nominal		Débit Capacidad	Hauteur manométrique Carga hidrostática	Bouches Bocas	
Monophasé Monofásico	Triphasé Trifásico	Triphasé - Trifásico 400V-50Hz	kW	HP	m ³ /h	m	DNA	DNM
230V-50Hz		VS 4 - 6	1,1	1,5	4	48	DN 32 1"¼	DN 32 1"¼
230V-50Hz	400V-50Hz	VS 4 - 8	1,5	2	4	66	DN 32 1"¼	DN 32 1"¼
230V-50Hz	400V-50Hz	VS 8 - 4	1,5	2	8	35	DN 40 1"½	DN 40 1"½
	400V-50Hz	VS 8 - 6	2,2	3	8	53	DN 40 1"½	DN 40 1"½
	400V-50Hz	VS 8 - 8	3	4	8	73	DN 40 1"½	DN 40 1"½
	400V-50Hz	VS 8 - 10	4	5,5	8	93	DN 40 1"½	DN 40 1"½

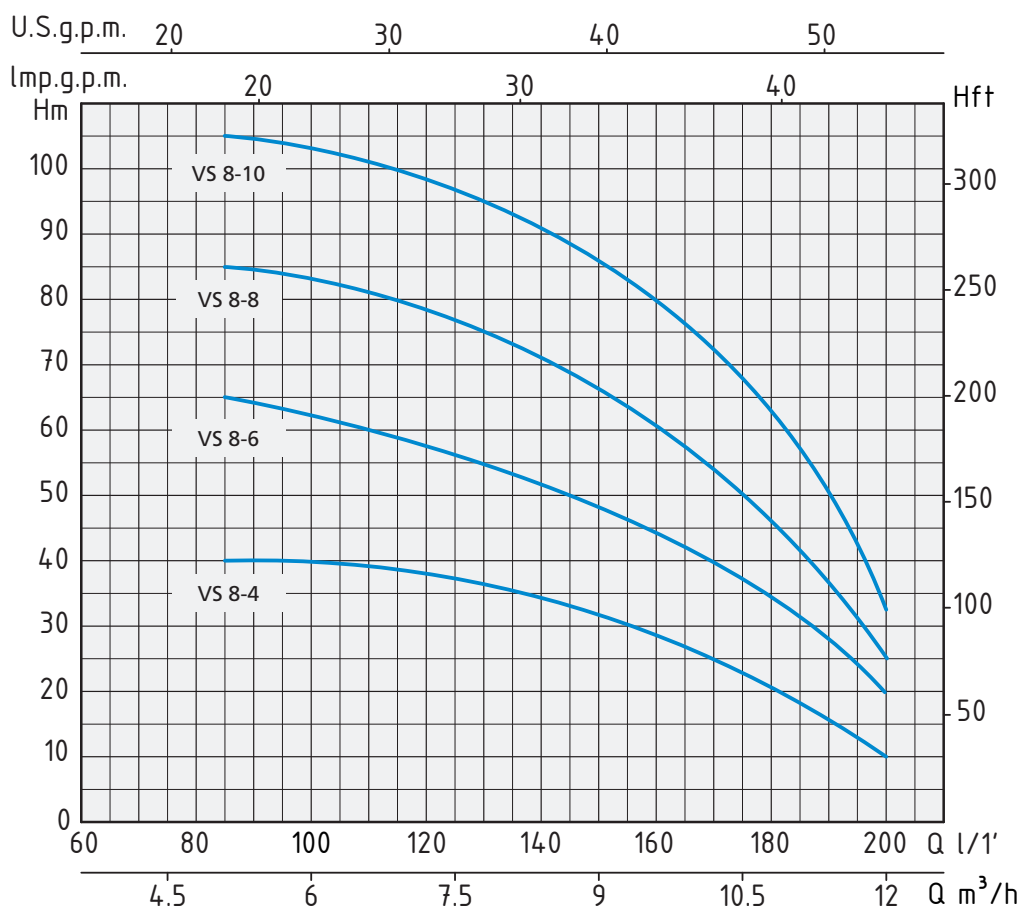
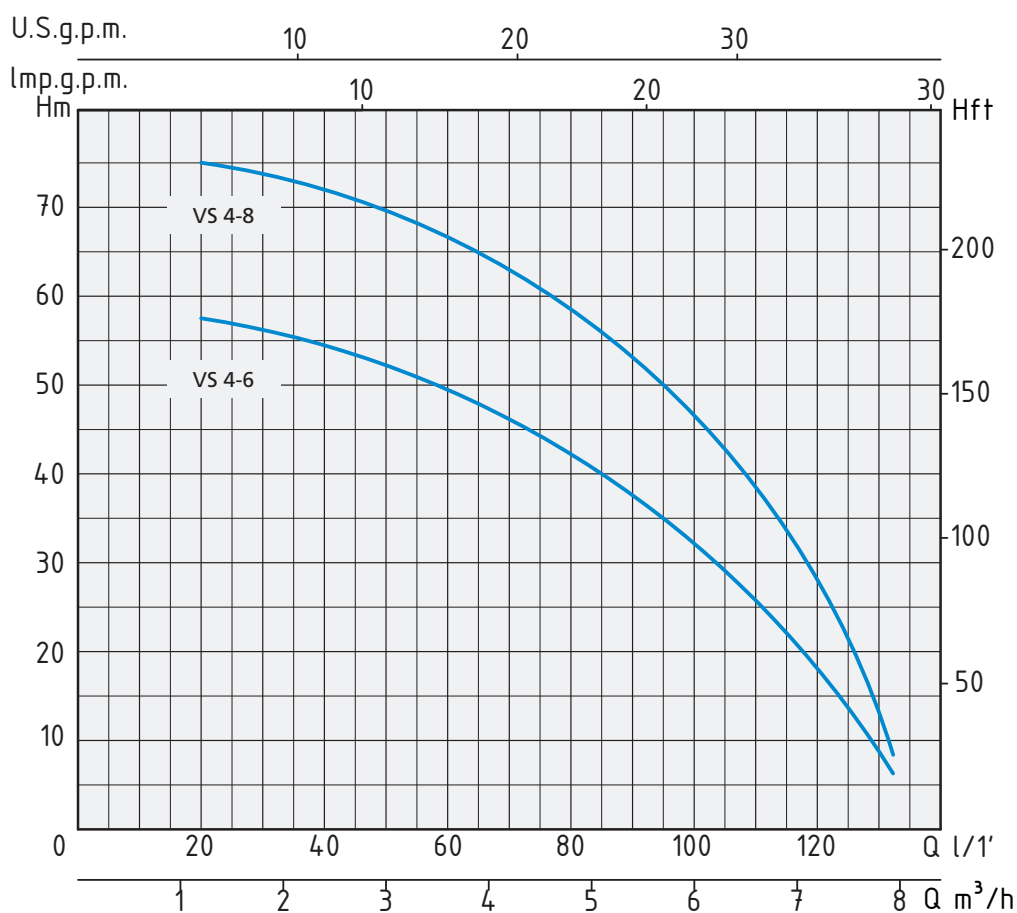

Systèmes de pressurisation avec maintien de pression constant contrôlé par un inverter facile à appliquer et simple à régler.

Équipés d'1 pompe multicellulaire verticale, 1 inverter, 1 clapet anti-retour, base avec amortisseurs de vibrations, réservoir à membrane, manomètre et capteur.

Indice de rendement minimal (BEP) MEI $\geq 0,4$

Utilisations : Pour l'approvisionnement en eau avec aspiration de puits. Pour augmenter la pression disponible d'un réseau de distribution.

Instalaciones de presurización con el mantenimiento constante de la presión controlada por un inversor que se aplica y regula fácilmente.

Con 1 bomba multiestadio vertical, 1 inversor, 1 válvula de retención, bancada equipada con elementos antivibración, depósito de membrana, manómetro y sensor.

Índice de eficiencia mínimo (BEP) MEI $\geq 0,4$

Aplicaciones: Para el abastecimiento de agua con aspiración desde pozos. Para aumentar la presión disponible de una red de distribución.



Alimentation <i>Alimentación</i>	Type de pompe <i>Tipo de bomba</i>	Puissance nominale <i>Potencia nominal</i>		Débit <i>Capacidad</i>	Hauteur manométrique <i>Carga hidrostática</i>	Bouches <i>Bocas</i>	
Triphasé <i>Trifásico</i>	Triphasé - <i>Trifásico</i> 400V-50Hz	kW	HP	m ³ /h	m	DNA	DNM
400V-50Hz	VS 16 - 4	4	5,5	16	46	DN 50 2"	DN 50 2"
400V-50Hz	VS 16 - 6	5,5	7,5	16	69	DN 50 2"	DN 50 2"
400V-50Hz	VS 20 - 5	5,5	7,5	20	60	DN 50 2"	DN 50 2"
400V-50Hz	VS 20 - 7	7,5	10	20	83	DN 50 2"	DN 50 2"
400V-50Hz	VS 32 - 4	7,5	10	32	49	DN 65 2"½	DN 65 2"½

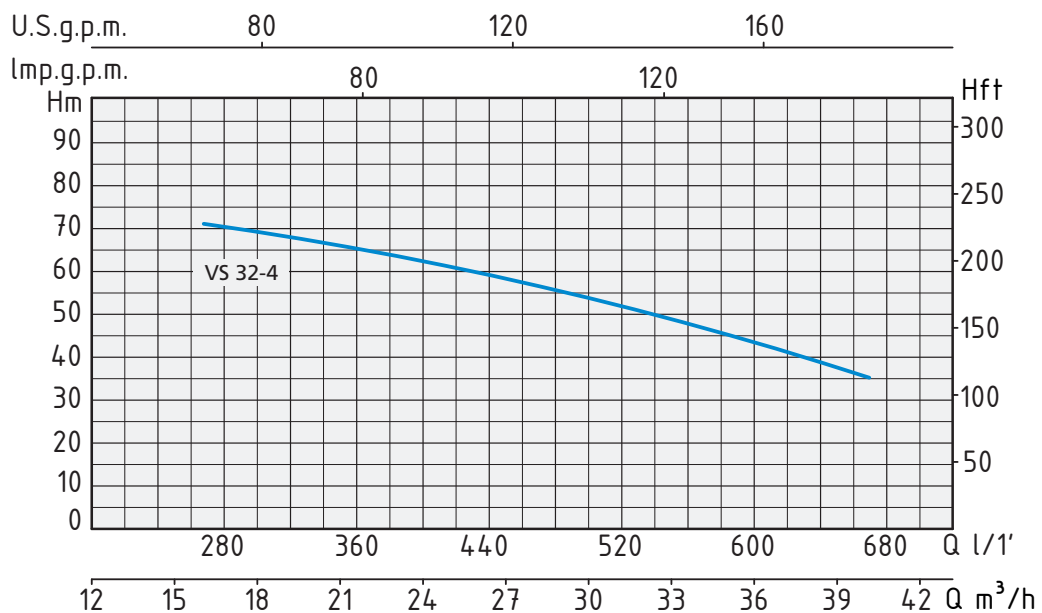
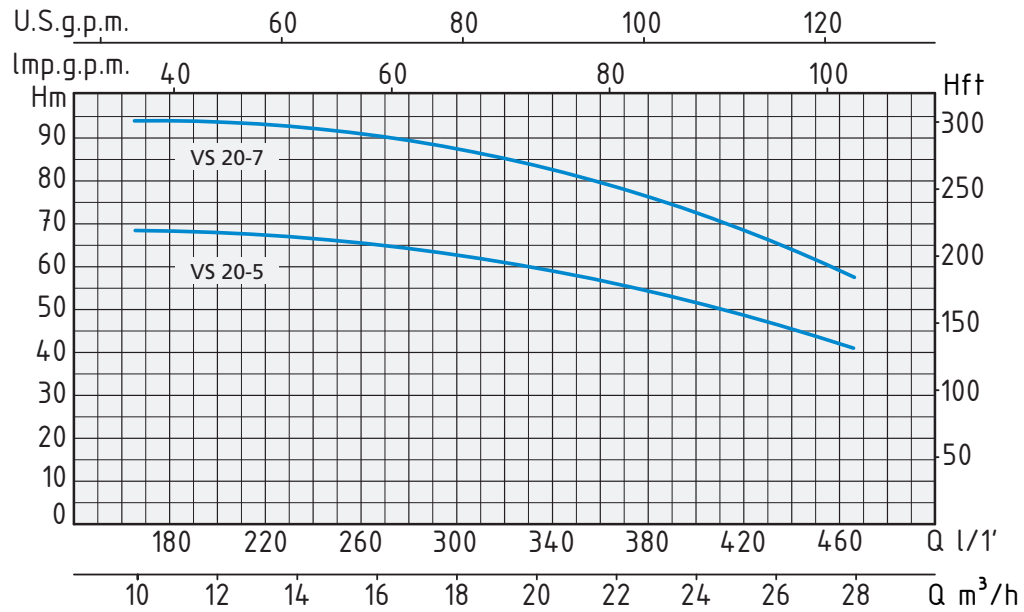
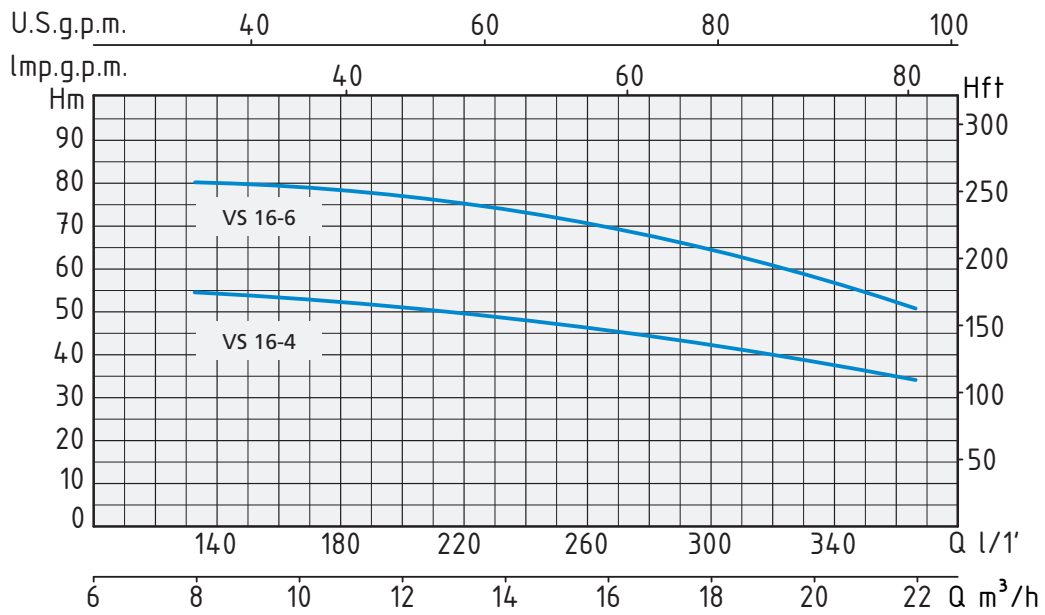

Systèmes de pressurisation avec maintien de pression constant contrôlé par un inverter facile à appliquer et simple à régler.

Équipés de 2 pompes multicellulaires verticales, 2 inverters, base avec amortisseurs de vibrations, collecteurs d'aspiration et de refoulement, vannes à bille, clapets anti-retour, réservoirs à membrane, manomètres, capteurs et tableau des sectionneurs.

Indice de rendement minimal (BEP) MEI $\geq 0,4$

Utilisations : Pour l'approvisionnement en eau avec aspiration de puits.

Pour augmenter la pression disponible d'un réseau de distribution.

Instalaciones de presurización con el mantenimiento constante de la presión controlada por un inversor que se aplica y regula fácilmente.

Con 2 bombas multiestadio verticales, 2 inversores, bancada equipada con elementos antivibración, colector de aspiración y de impulsión, válvulas de bola, válvulas de retención, depósitos de membrana, manómetros, sensores y panel de seccionadores.

Índice de eficiencia mínimo (BEP) MEI $\geq 0,4$

Aplicaciones: Para el abastecimiento de agua con aspiración desde pozos.

Para aumentar la presión disponible de una red de distribución.

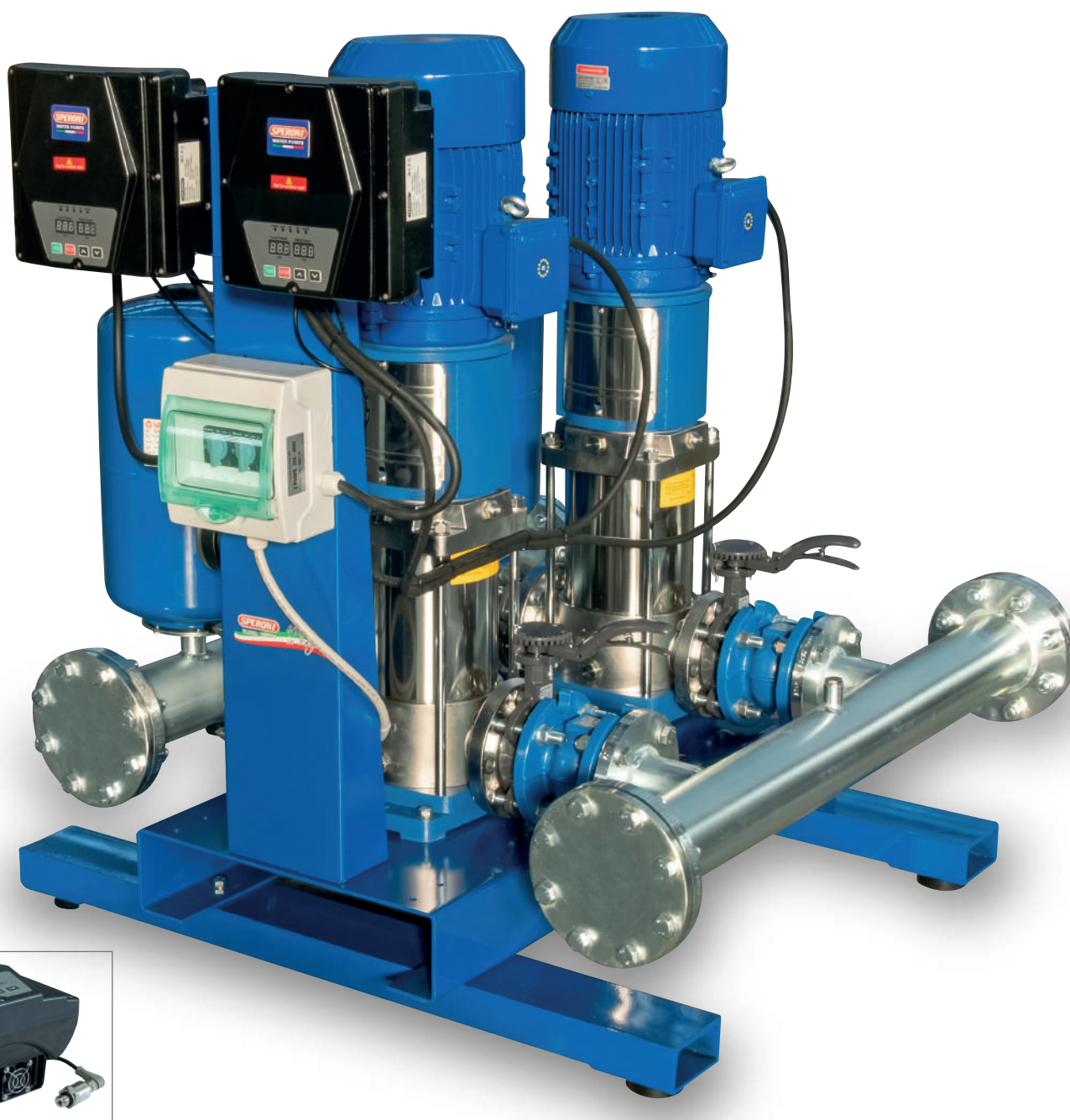

Alimentation Alimentación		Type de pompe Tipo de bomba	Puissance nominale Potencia nominal		Débit Capacidad	Hauteur manométrique Carga hidrostática	Bouches Bocas	
Monophasé Monofásico	Triphasé Trifásico	Triphasé - Trifásico 400V-50Hz	kW	HP	m ³ /h	m	DNA	DNM
230V-50Hz		2 x VS 2 - 11	1,1 + 1,1	1,5 + 1,5	2 + 2	80	DN 32 1"¼	DN 32 1"¼
230V-50Hz	400V-50Hz	2 x VS 4 - 8	1,5 + 1,5	2 + 2	4 + 4	66	DN 32 1"¼	DN 32 1"¼
230V-50Hz	400V-50Hz	2 x VS 8 - 4	1,5 + 1,5	2 + 2	8 + 8	35	DN 40 1"½	DN 40 1"½
	400V-50Hz	2 x VS 8 - 8	3 + 3	4 + 4	8 + 8	73	DN 40 1"½	DN 40 1"½

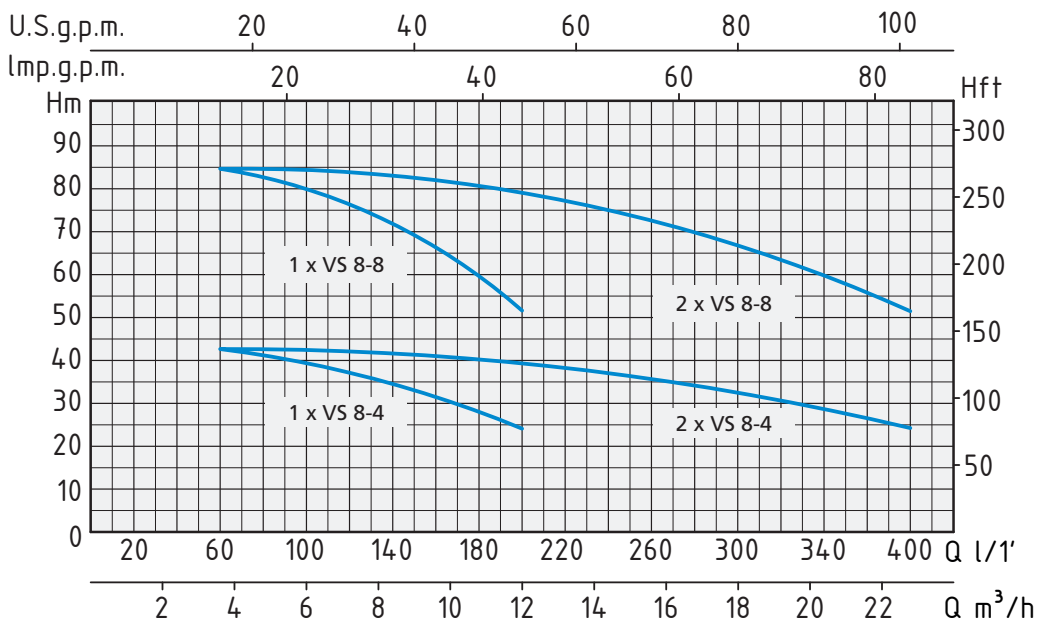
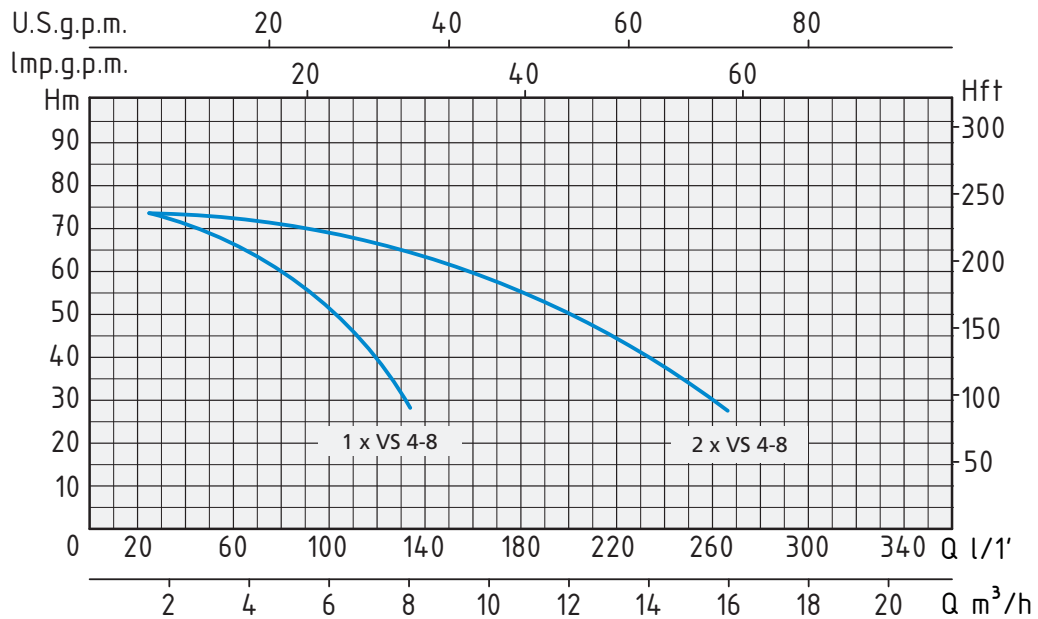
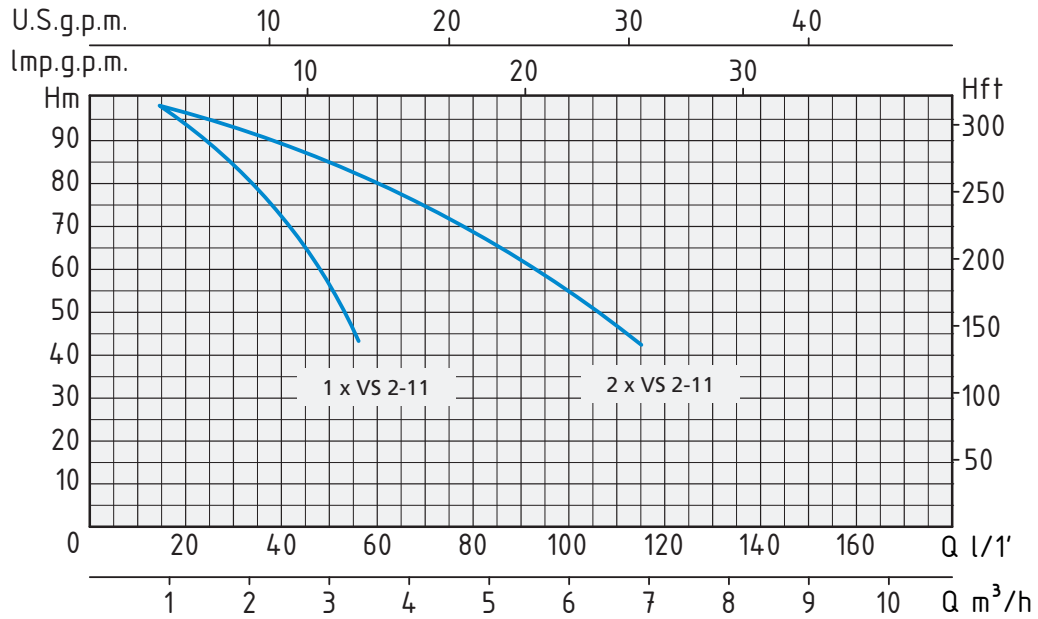

Systèmes de pressurisation avec maintien de pression constant contrôlé par un inverter facile à appliquer et simple à régler.

Équipés de 2 pompes multicellulaires verticales, 2 inverters, base avec amortisseurs de vibrations, collecteurs d'aspiration et de refoulement, vannes à bille, clapets anti-retour, réservoirs à membrane, manomètres, capteurs et tableau des sectionneurs.

Indice de rendement minimal (BEP) MEI $\geq 0,4$

Utilisations : Pour l'alimentation en eau avec aspiration de puits.

Pour augmenter la pression disponible d'un réseau de distribution.

Instalaciones de presurización con el mantenimiento constante de la presión controlada por un inversor que se aplica y regula fácilmente.

Con 2 bombas multiestadio verticales, 2 inversores, bancada equipada con elementos antivibración, colector de aspiración y de impulsión, válvulas de bola, válvulas de retención, depósitos de membrana, manómetros, sensores y panel de seccionadores.

Índice de eficiencia mínimo (BEP) MEI $\geq 0,4$

Aplicaciones: Para el abastecimiento de agua con aspiración desde pozos.

Para aumentar la presión disponible de una red de distribución.

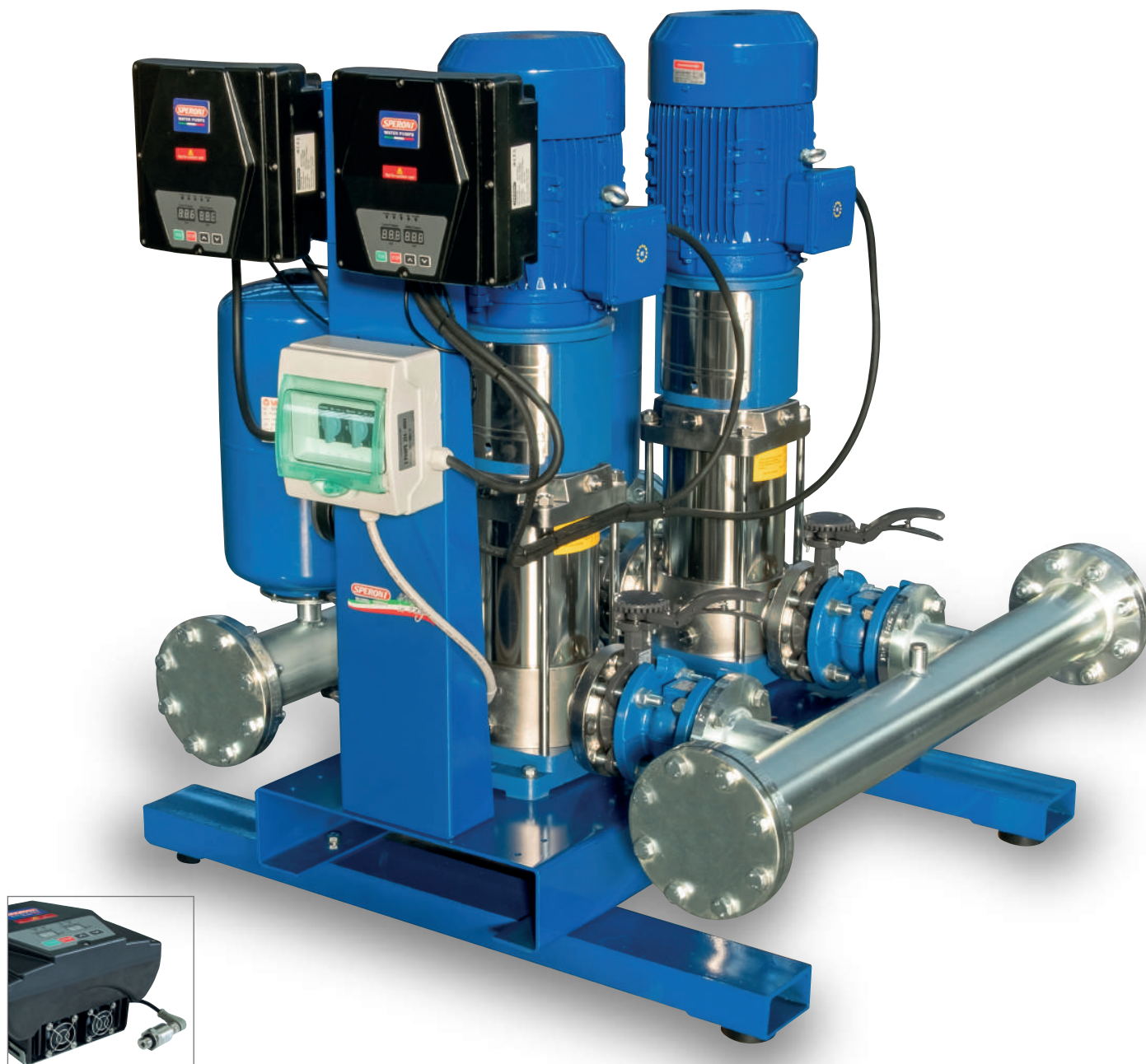

Alimentation <i>Alimentación</i>	Type de pompe <i>Tipo de bomba</i>	Puissance nominale <i>Potencia nominal</i>		Débit <i>Capacidad</i>	Hauteur manométrique <i>Carga hidrostática</i>	Bouches <i>Bocas</i>	
		kW	HP			DNA	DNM
Triphasé <i>Trifásico</i>	Triphasé - <i>Trifásico</i> 400V-50Hz			m ³ /h	m		
400V-50Hz	2 x VS 16 - 4	4 + 4	5,5 + 5,5	16 + 16	46	DN 50 2"	DN 50 2"
400V-50Hz	2 x VS 16 - 6	5,5 + 5,5	7,5 + 7,5	16 + 16	69	DN 50 2"	DN 50 2"
400V-50Hz	2 x VS 20 - 5	5,5 + 5,5	7,5 + 7,5	20 + 20	60	DN 50 2"	DN 50 2"
400V-50Hz	2 x VS 20 - 7	7,5 + 7,5	10 + 10	20 + 20	83	DN 50 2"	DN 50 2"
400V-50Hz	2 x VS 32 - 4	7,5 + 7,5	10 + 10	32 + 32	49	DN 65 2"½	DN 65 2"½

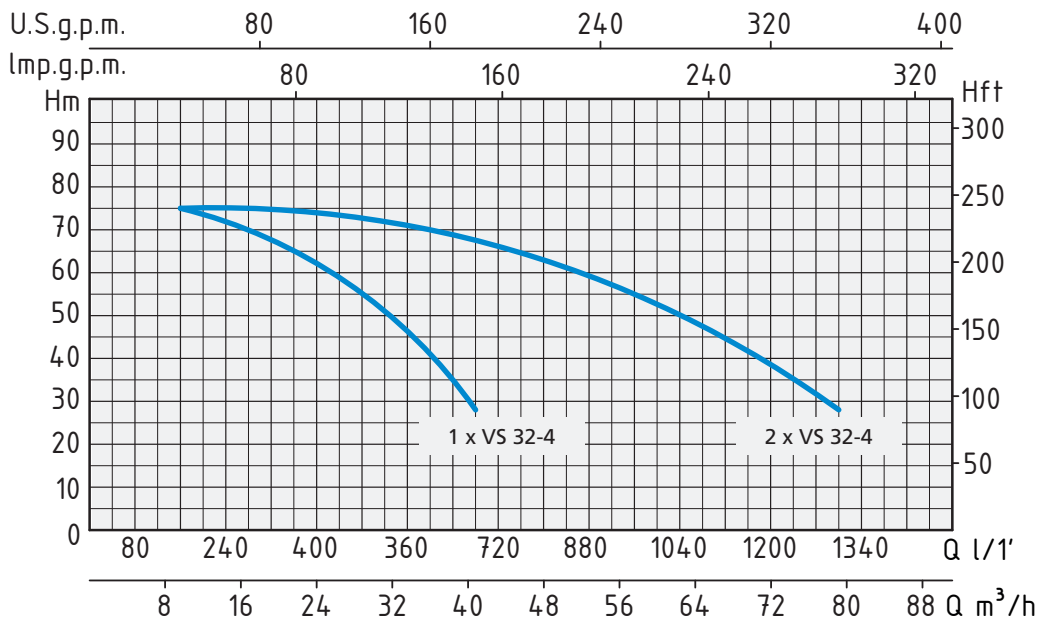
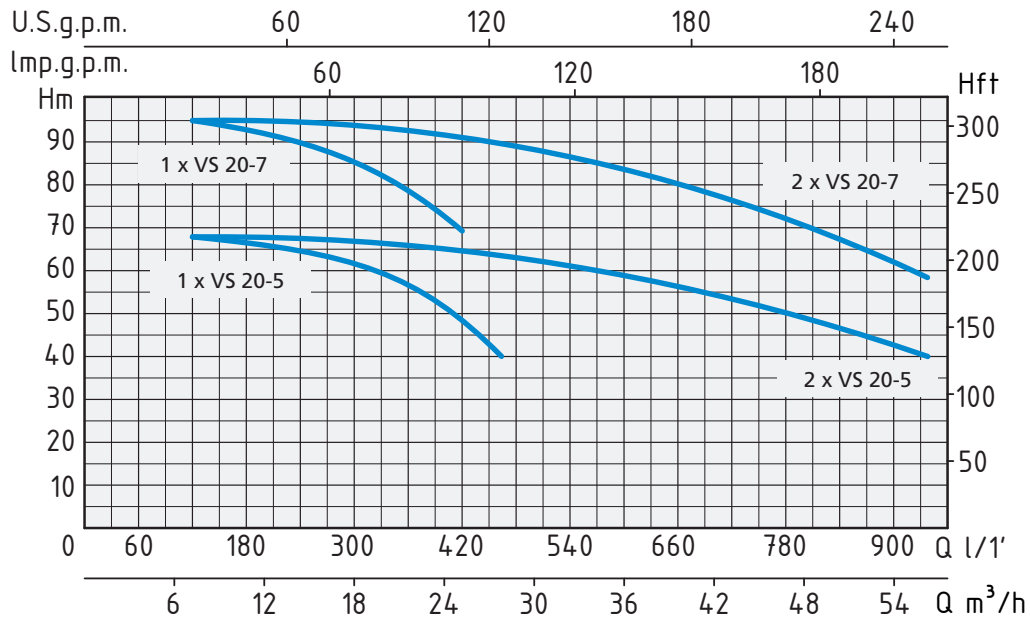
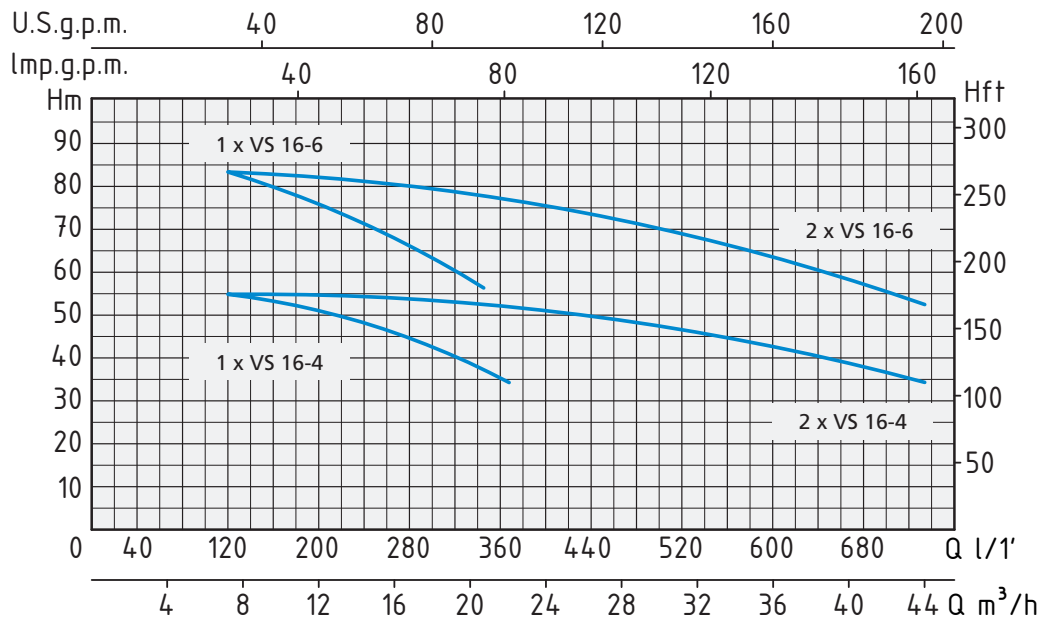

Systèmes de pressurisation à double fonctionnement sélectionnables par sélecteur, ou à pression constante avec commande par inverter simple ou au moyen d'un pressostat de travail et de secours avec relais inverseur.

Équipés de 3 pompes multicellulaires verticales, 3 inverseurs, base avec amortisseurs de vibrations, collecteurs d'aspiration et de refoulement, vannes à bille, clapets anti-retour, réservoirs à membrane, manomètres et capteurs.

Tableau électrique muni de :

- Interrupteur général

- Interrupteur magnétothermique

Circuit auxiliaire basse tension avec transformateur et fusibles de protection.

Indice de rendement minimal (BEP) MEI $\geq 0,4$

Utilisations : Pour l'approvisionnement en eau avec aspiration de puits.

Pour augmenter la pression disponible d'un réseau de distribution.

Instalaciones de presurización con doble funcionamiento seleccionable mediante selector, o de presión constante con control mediante inverter simple o mediante presostato de trabajo y ayuda con relé de intercambio. Con 3 bombas multiestadio verticales, 3 inversores, bancada equipada con elementos antivibración, colector de aspiración y de impulsión, válvulas de bola, válvulas de retención, depósitos de membrana, manómetros y sensores.

Cuadro eléctrico con:

- Interruptor general

- Interruptor magnetotérmico

Circuito auxiliar en baja tensión equipado con transformador y fusibles de protección.

Índice de eficiencia mínimo (BEP) MEI $\geq 0,4$

Aplicaciones: Para el abastecimiento de agua con aspiración desde pozos. Para aumentar la presión disponible de una red de distribución.



Alimentación <i>Alimentación</i>	Type de pompe <i>Tipo de bomba</i>	Puissance nominale <i>Potencia nominal</i>		Débit <i>Capacidad</i>	Hauteur manométrique <i>Carga hidrostática</i>	Bouches <i>Bocas</i>	
Triphasé <i>Trifásico</i>	Triphasé - <i>Trifásico</i> 400V-50Hz	kW	HP	m ³ /h	m	DNA	DNM
400V-50Hz	3 x VS 16 - 4	4 + 4 + 4	5,5 + 5,5 + 5,5	16 + 16 + 16	46	DN 50 2"	DN 50 2"
400V-50Hz	3 x VS 20 - 5	5,5 + 5,5 + 5,5	7,5 + 7,5 + 7,5	20 + 20 + 20	60	DN 50 2"	DN 50 2"

